



para armar

RADIO

¡sencilisima!

Nº 57

LÚPÍN

LEY: 11.723

70 ctvs. - \$ 70.-

Año V

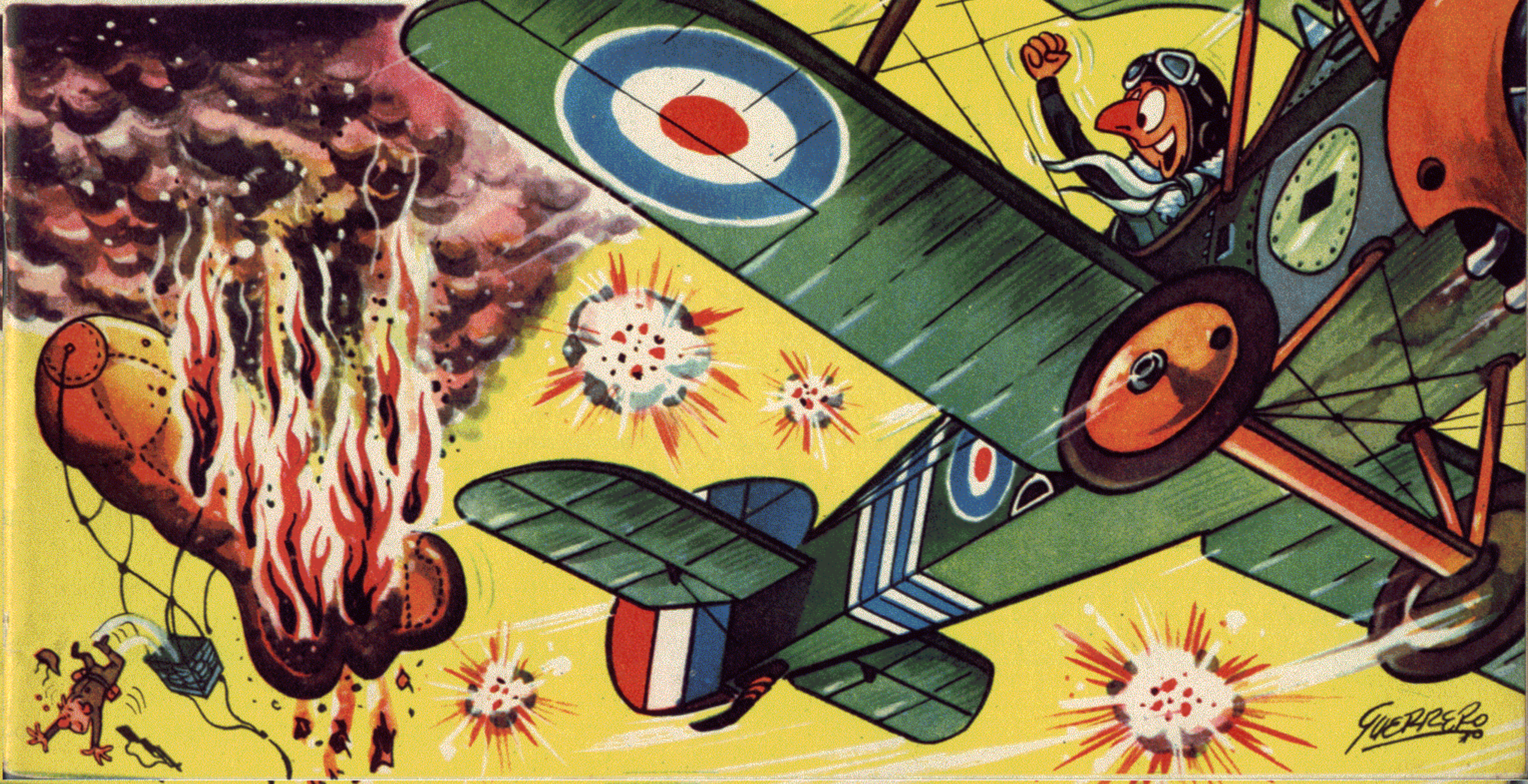



YA SOY MECANICO DIPLOMADO

No importa la marca del coche o el tipo de motor. Los conozco bien. Puedo localizar las averías y repararlas. Antes sólo poseía la práctica del oficio. Me faltaba la técnica. Un día decidí estudiar un Curso por Correspondencia con todas las garantías brindadas por CEAC aprovechando los ratos libres. Ahora poseo todos los conocimientos técnicos que la práctica no me había dado.

DIGA UD. LO MISMO!

Obtendrá el apreciado **TITULO TECNICO** estudiando algunos de estos acreditados Cursos que le ofrece:

ceac

RIGLOS 119/BUENOS AIRES (S 24)

**MECANICO DIESEL
TECNICO MECANICO
MECANICO DE AUTOMOVILES
ELECTRICIDAD DEL AUTOMOVIL**

**SOLICITENOS
FOLLETOS
EXPLICATIVOS
EN COLORES,
SIN NINGUN
COMPROMISO
PARA UD.
GRATIS**

ESTOS SON TODOS NUESTROS CURSOS:

- DIBUJO:
- DIBUJO TECNICO:
- ELECTRICIDAD:
- MOTOR Y AUTOMOVIL:
- MECANICA:
- DECORACION:
- CONSTRUCCION:

UNA SIMPLE ESTAMPILLA DE CORREO y este cupón puede ser el principio de una vida mejor para Ud. y para los suyos. Mándelo HOY MISMO, pues a nada se compromete:

Me interesan folletos de los Cursos de:

NOMBRE:

DIRECCION:

LOCALIDAD:

CEAC RIGLOS 119/BUENOS AIRES (S 24)

No es obligatorio enviar este cupón. Puede escribir mencionando la revista y fecha o número.

PURAPINTA



SALVADA



PELIGRO

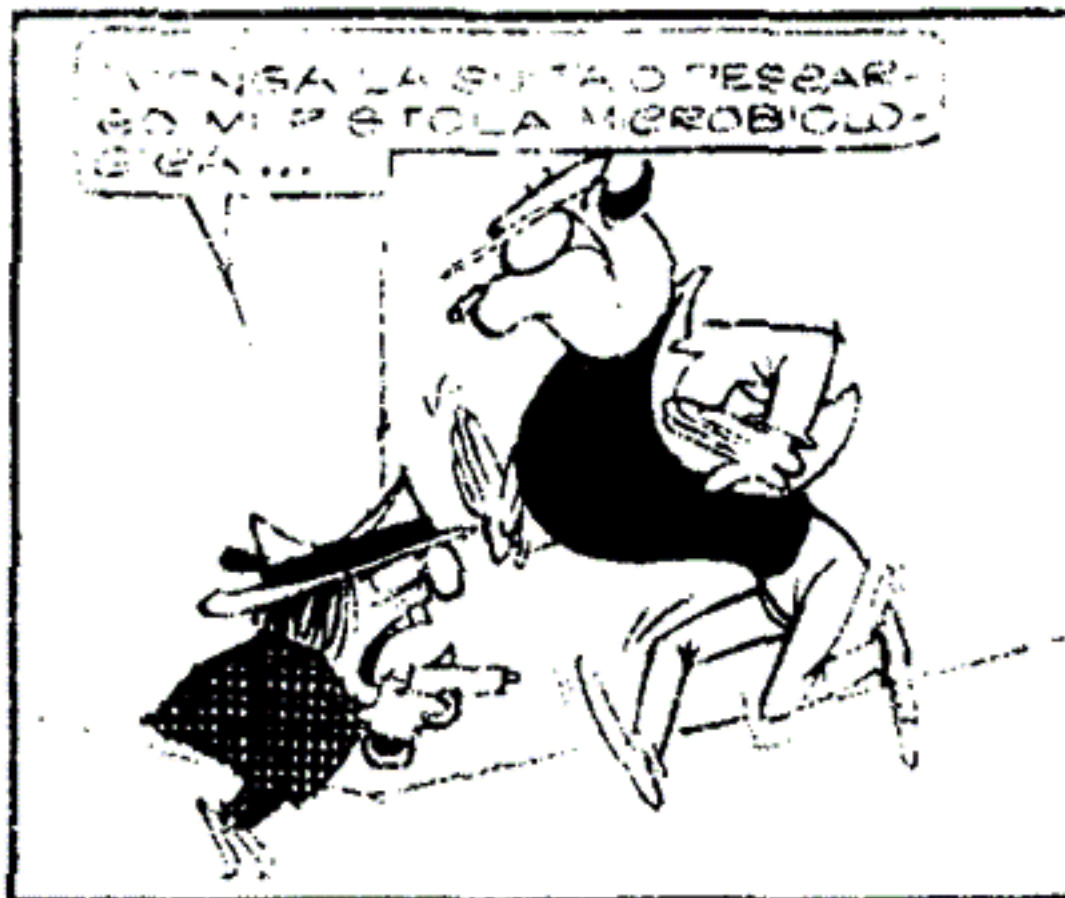



¡COMO! ¿NUNCA TE CONTE?... ¡AH! ¡SI HABRE TENIDO AVENTURAS CON ESAS SALCHICHAS! PERO, SENTÉMONOS...



...ENVUELTO EN UN RODILLO PARA BAJAR-
LOS RÁPIDAMENTE SI LOS GLOBOS ERAN
ATACADOS POR AVIONES ENEMIGOS,
Y SALVAR ASI AL OBSERVADOR QUE
IBA EN LA BARQUILLA

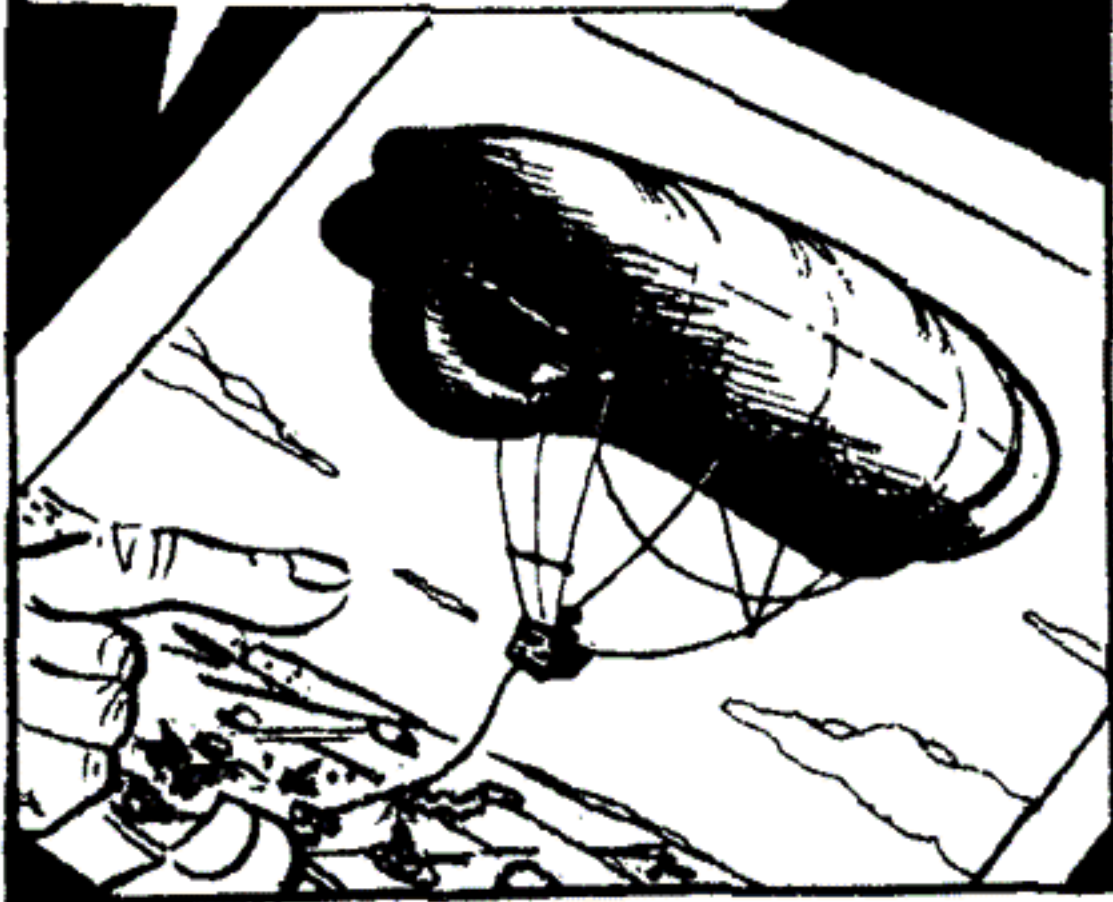

ESTO QUE TE VOY A
CONTAR ME SUCEDIO
EN 1917, CERCA DE
NUESTRA BASE, APA-
RECIO UN DIA, UNA DE
ESTAS SALCHICHAS...



...Y COMO ERA COSTUMBRE, SE CRUZABAN
APUESTAS A VER QUIEN LO DERRIBARIA,
Y AHI SALI YO...



LA OPORTUNIDAD NO SE HIZO ESPERAR, ESA
MISMA TARDE TENIAMOS QUE SALIR A ESCOLTAR
UNOS BOMBARDEROS EN LOS FLAMANTES "SOPWITH
CAMEL" INCORPORADOS HACIA POCO A NUESTRA
ESCUADRILLA

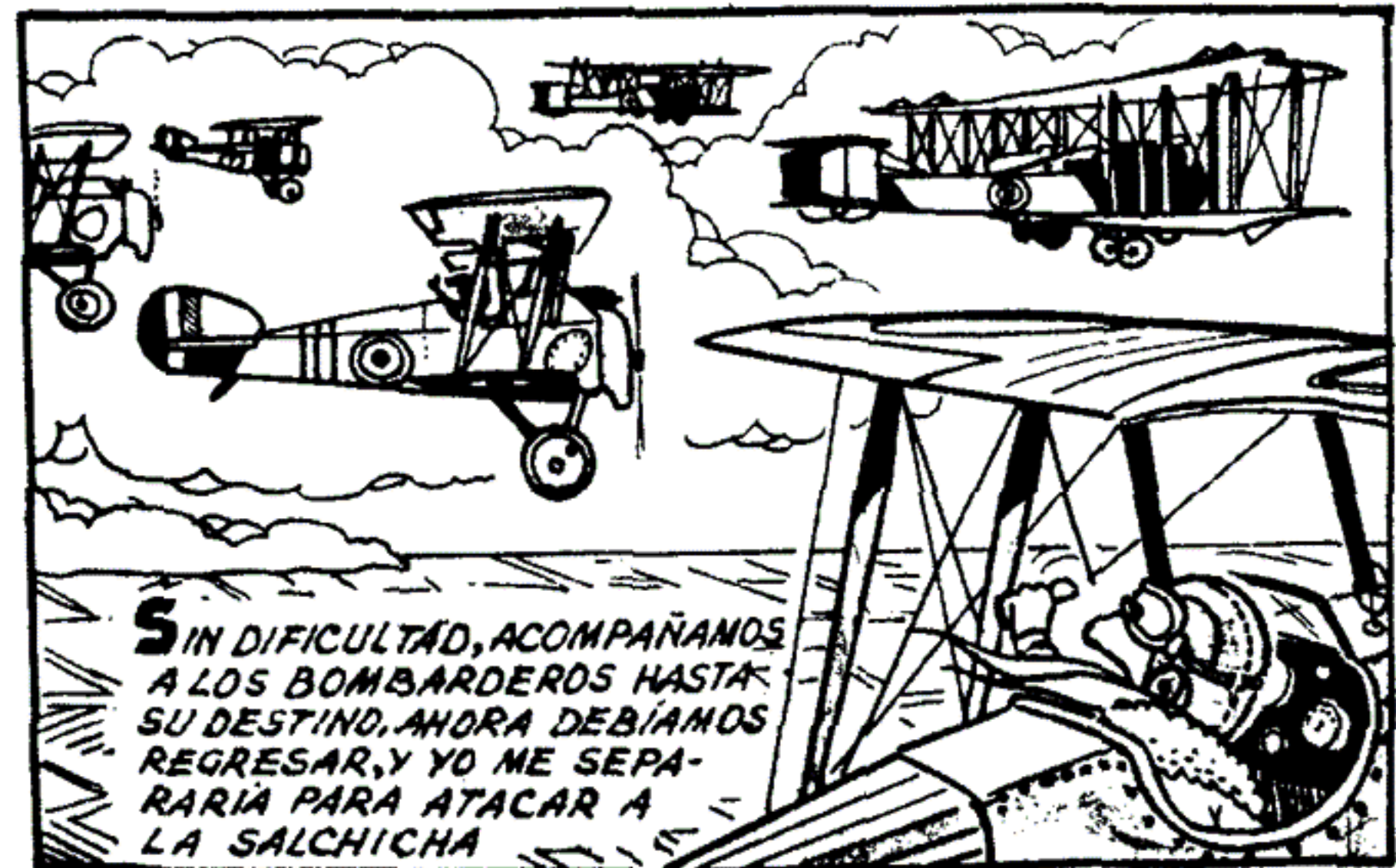

MIS COMPAÑEROS SE MANTENDRIAN A PRUDENTE DISTANCIA PARA NO DESPERTAR SOSPECHAS EN LA BATERIA ANTIAÉREA

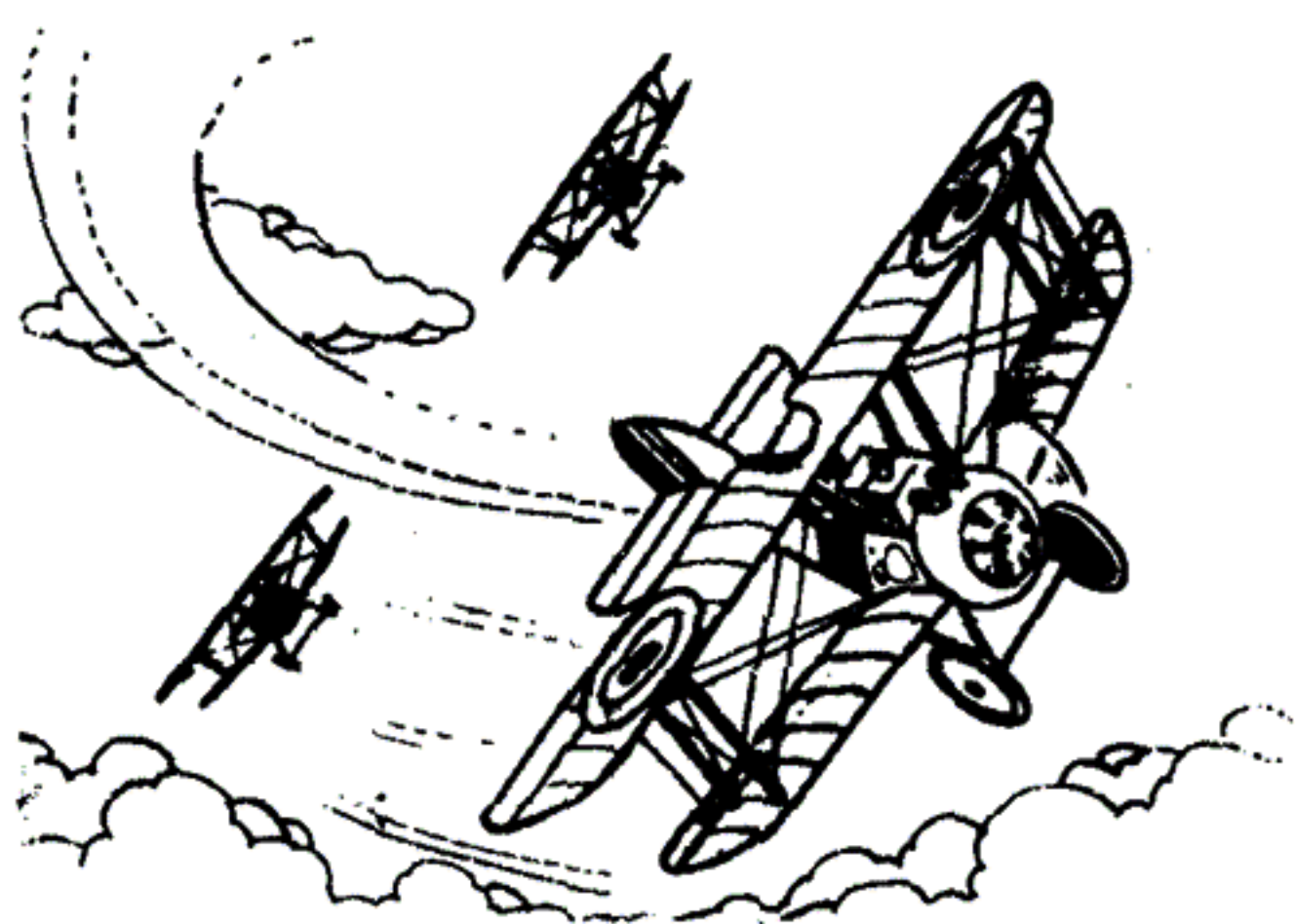

¡ALLA' ESTA'! ME LARGARE EN PICADA POR ENTRE LAS NUBES PARA TOMARLO DE SORPRESA



¡ALLA' VOY, SALCHICHA!



PERO LAS BATERIAS ME HABIAN VISTO Y ABRIERON FUEGO



AL MISMO TIEMPO HICE ACCIONAR LAS MIAS...

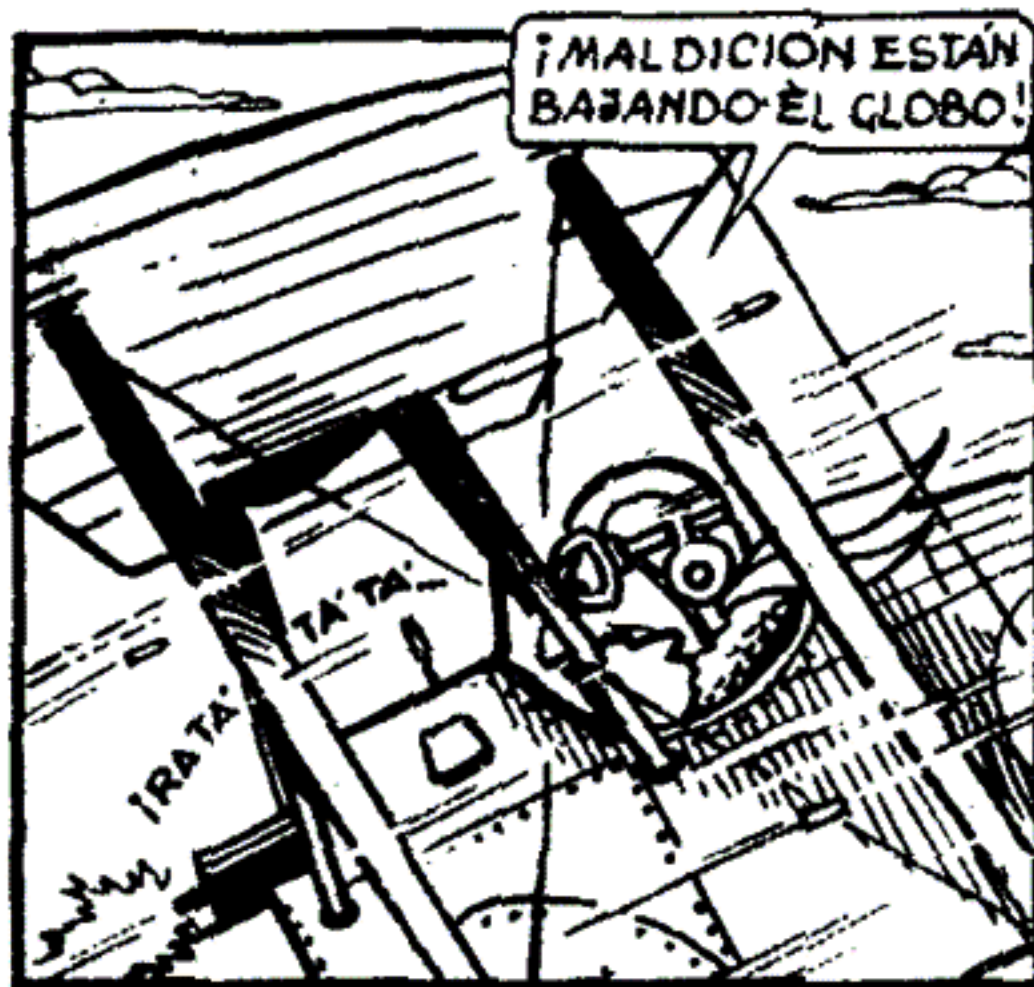

¡MALDICION ESTAN BAJANDO EL GLOBO!

¡IMPOSIBLE DERRIBARLO! MEJOR SERA QUE SALGA DE AQUI, ANTES DE QUE ME DEJEN COMO UN COLADOR...



PERO LAS BATERIAS, SE HABIAN ENGANA
DO CONMIGO Y ME ALCANZABAN SUS
CONFITES

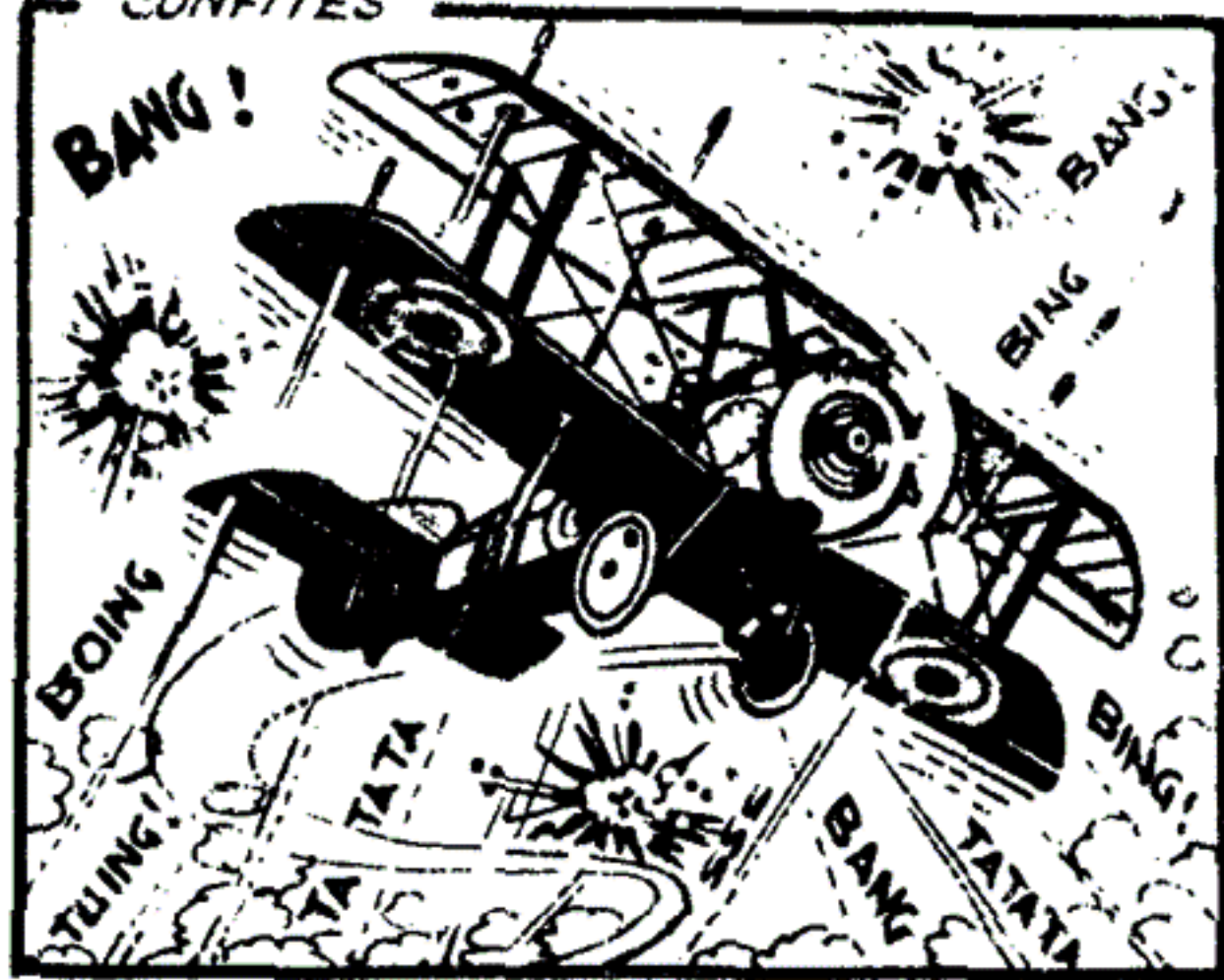

¡ME DIERON! ¡SI PUDIE-
RA LLEGAR HASTA NUESTRAS
LINEAS!

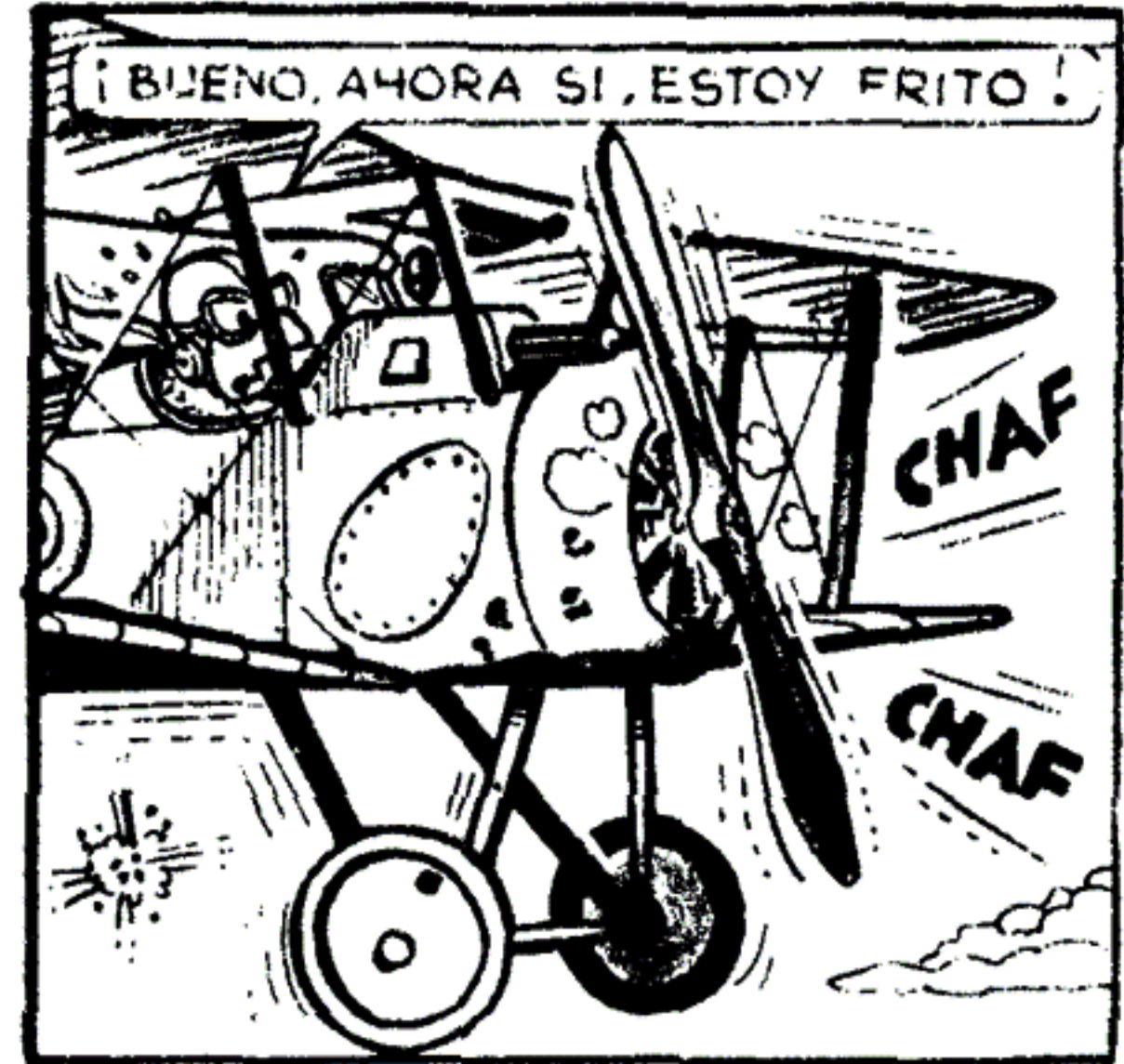

¡BUENO, AHORA SI, ESTOY FRITO!



ALLA ESTÁN LOS MUCHACHOS,
TRATARE DE PLANEAR HASTA
CERCA DE LAS LINEAS

¡BICE EL ATERRIJAJE
DE EMERGENCIA, Y
YA ALGUNOS SOLDADOS
ENEMIGOS CORRIAN
HACIA MI

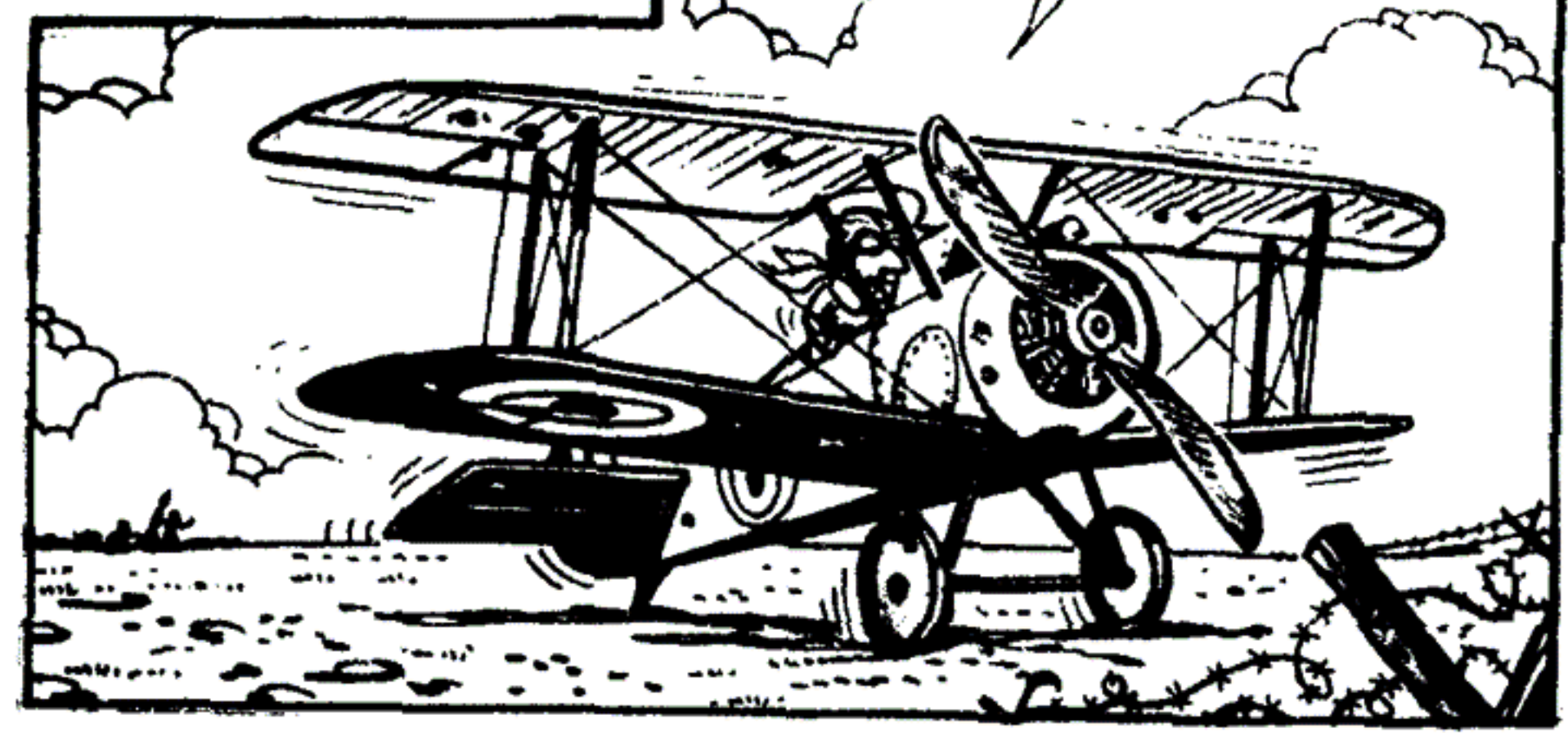

¡TENDRE QUE SALTAR
RAPIDO, Y CORRER COMO
UN GAMO HASTA ALLI!

SI ME AGARRABAN, SEGURO QUE NO CONTABA EL CUENTO, SALI' DISPARANDO SEGUIDO POR ELLOS

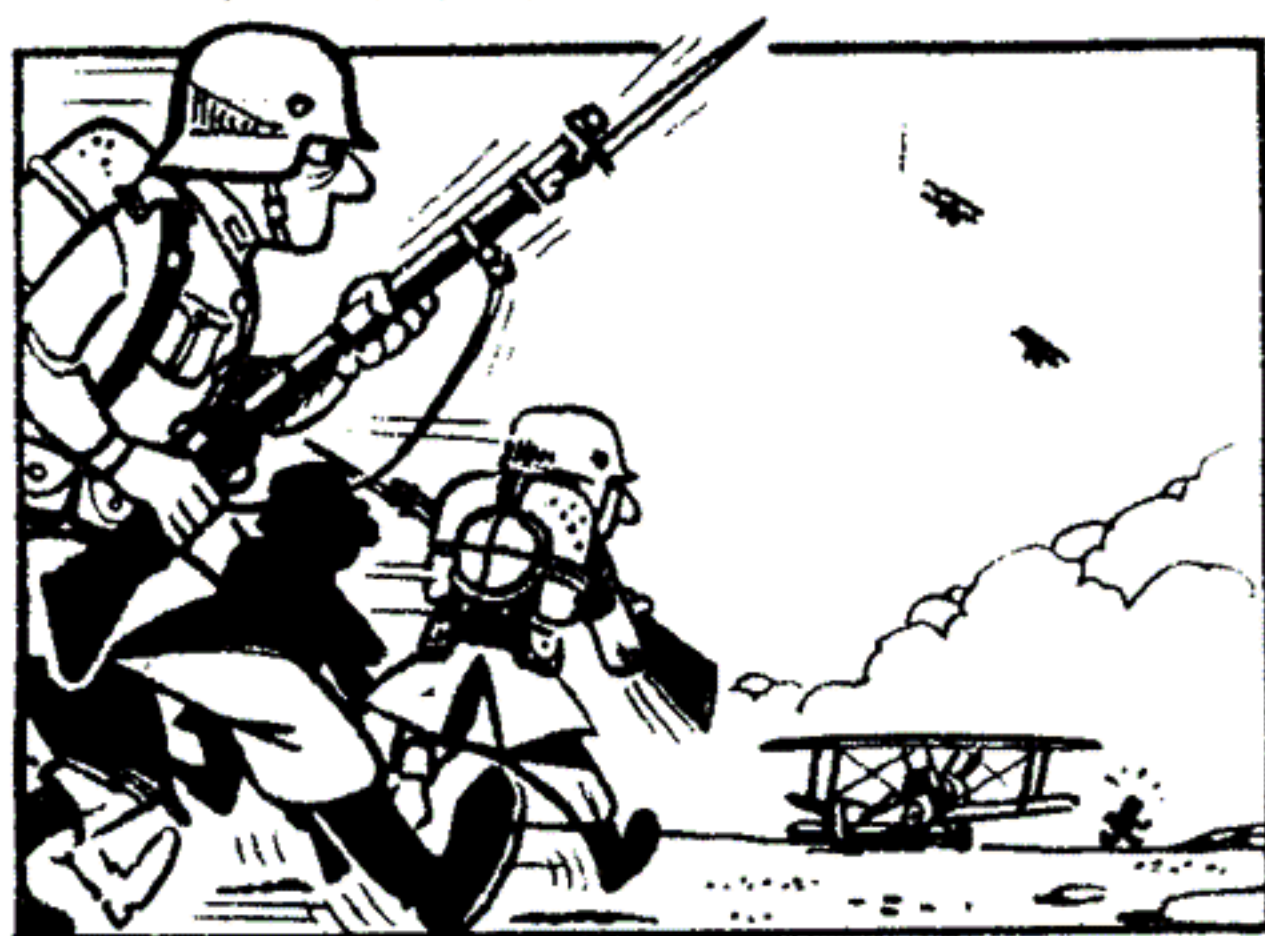

¡UFFF, UN POCO MAS Y ESTOY SALVADO!



¡ES UNO DE LOS NUESTROS!
¡CUBRAMOS SU RETIRADA!



EN ESE MOMENTO, MIS COMPAÑEROS SE LARGARON A RAS DEL SUELO AMETRALLANDO A MIS CAZADORES

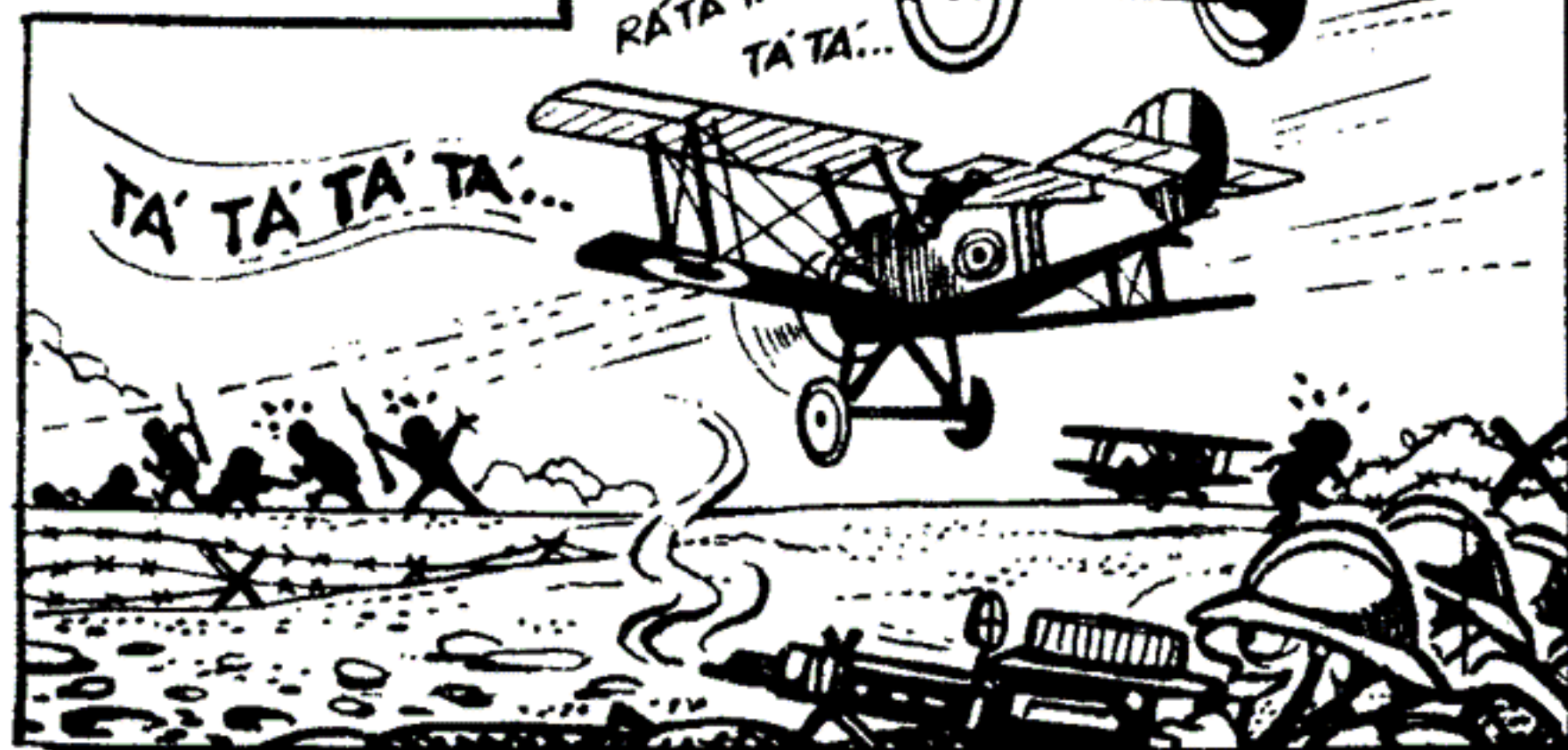

ANTE EL IMPREVISTO CONTRAATAQUE, SE DIERON A LA FUGA, MIENTRAS YO GANABA MIS LINEAS

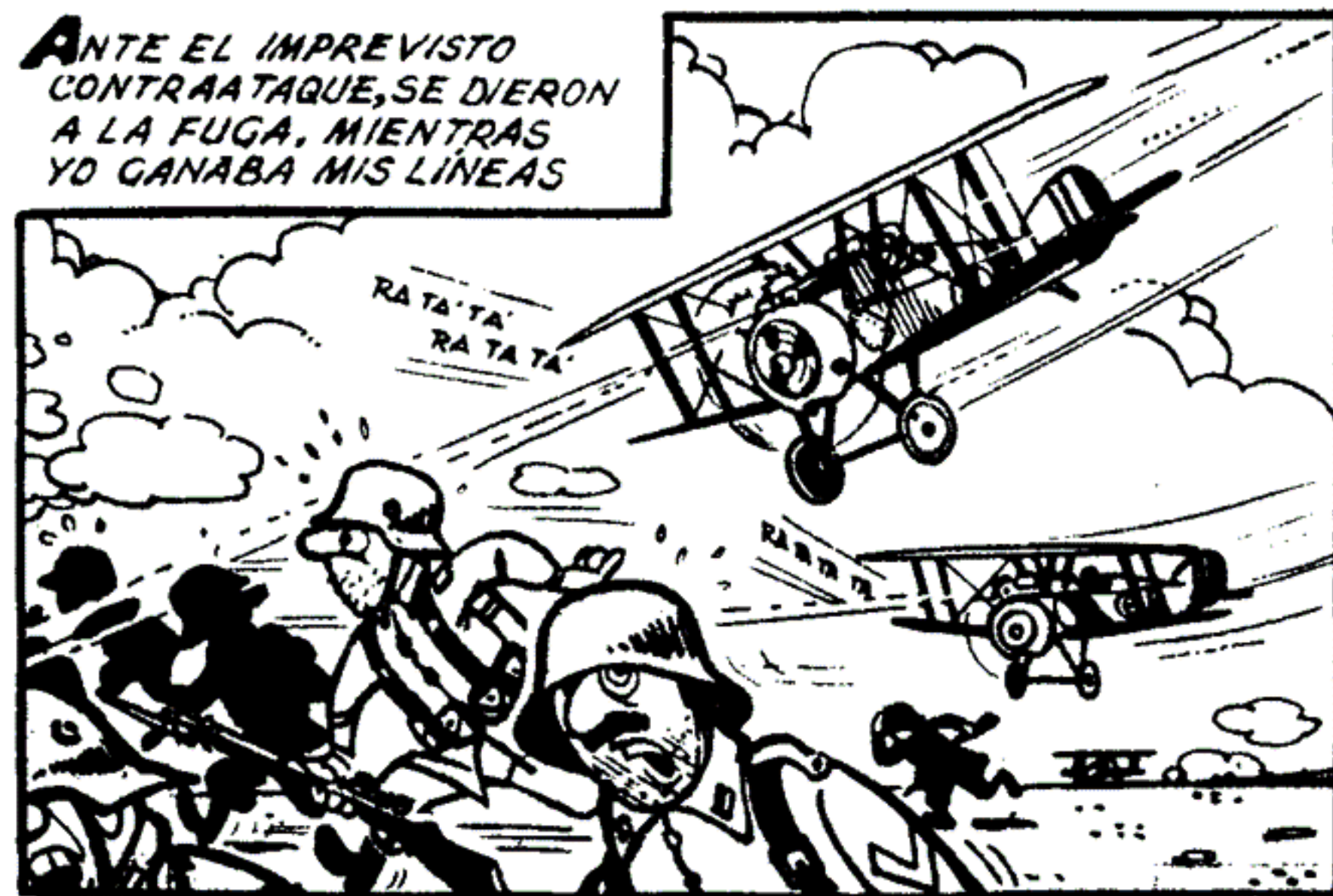



¡ YA ESTOY DE NUESTRO LADO, SOLO ME FALTA SALTAR A DENTRO!



¡ AH!... ¡ POR FIN!... ¡ GRACIAS... A LOS MUCHACHOS!...



¡ ¡ HURRAA !!! ¡ LOS AVIONES LOS HICIERON SALIR DE LOS EMBUDOS Y SE REPLIEGAN!

TOME UN TRAGO DE AGUA...

¡ ME VIENE BIEN!... ¡ GLU GLU GLU!...

APROVECHANDO LA RETIRADA DE LOS SOLDADOS ENEMIGOS, AL CAER LA NOCHE RESCATAMOS MI AVION DEL CAMPO DE COMBATE

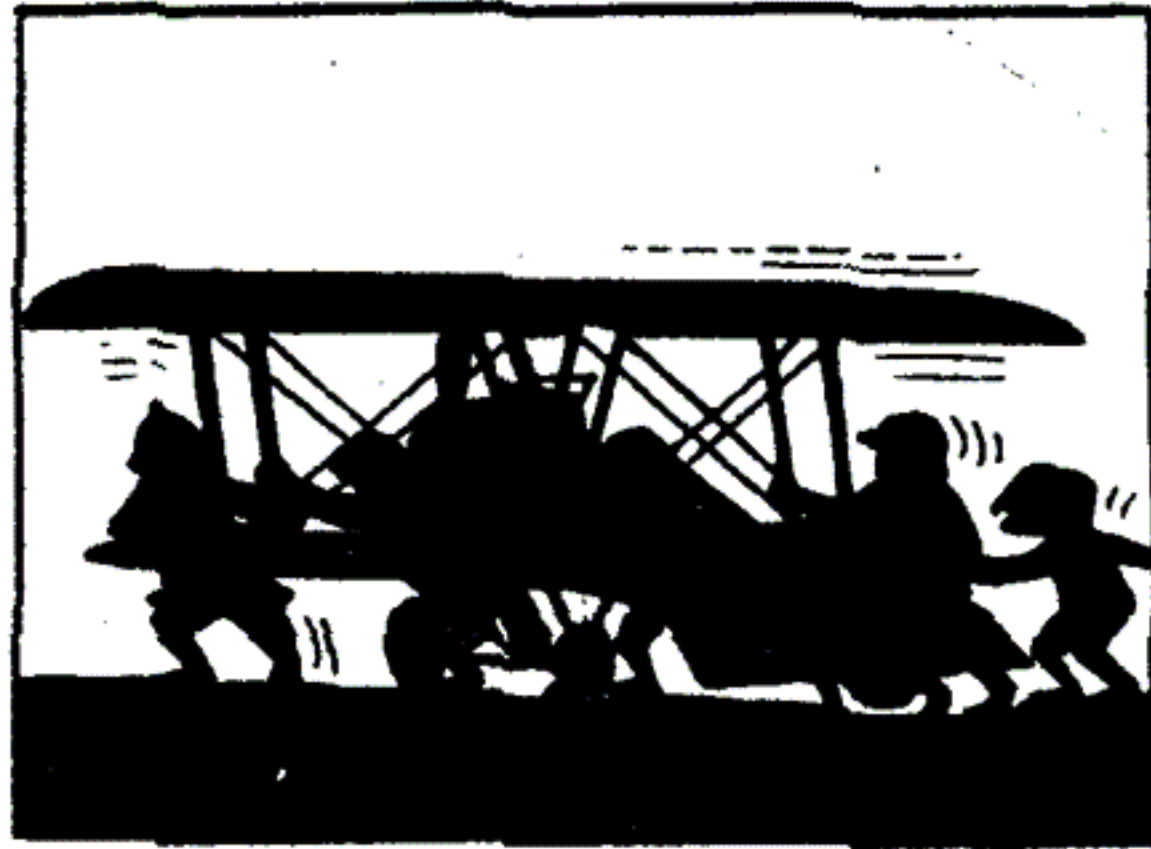

LUEGO ME TRASLADÉ HASTA NUESTRA BASE, EL FRENTE ESTABA TRANQUILO...



Y ESA NOCHE ME TOCO PAGAR LA CENA POR FRACASAR EN MI INTENTO



¡ ESTA VEZ FALLE, PERO LA PROXIMA CENA ME LA VAN A PAGAR USTEDES!

¡ JA JA! ¡ BUENO VEREMOS SI ES CIERTO!

¡ INSISTE!...

AL DIA SIGUIENTE...



ESTA VEZ SALI DISPUESTO A JUGARME TODO, ESTO SE HABIA VUELTO UNA CUESTION DE HONOR

VOLARE BIEN ALTO PARA QUE NO ME VEAN

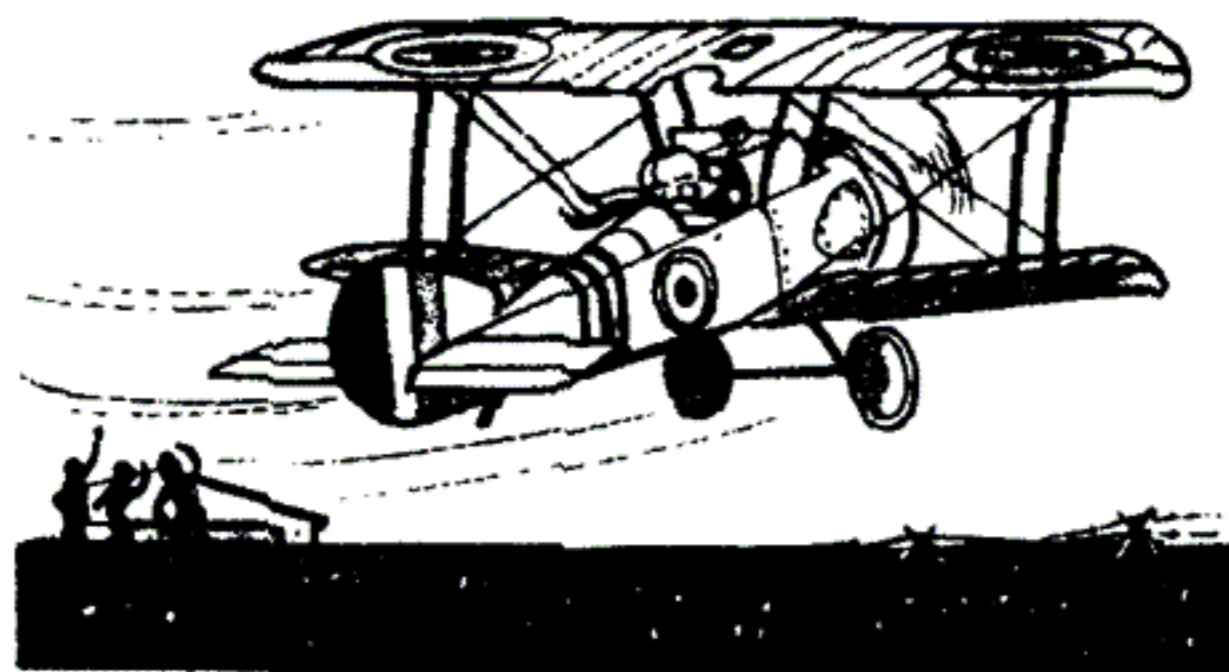

POCO DESPUES, VOLANDO SOBRE LAS NUBES, DIVISE EN UN CLARO, MI OBJETIVO

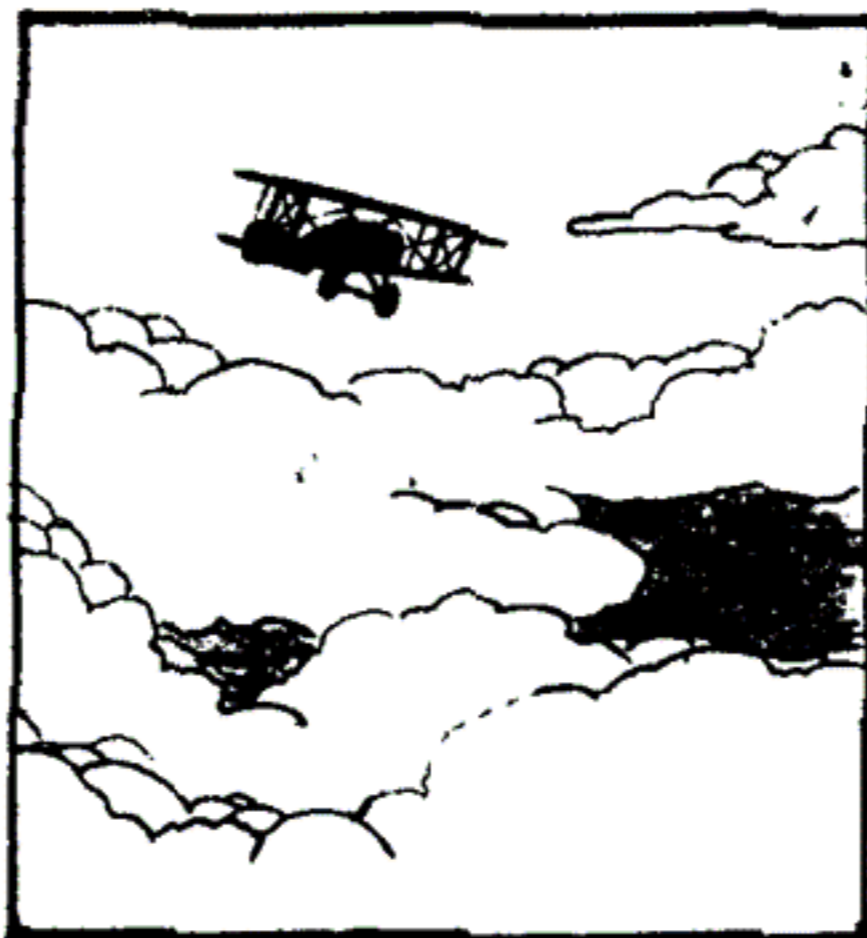

¡AHÍ ESTÁ!

DESTRABÉ EL SEGURO DE MIS AMETRALLADORAS, HICE UN GIRO Y ME COLOQUÉ EN POSICION PARA ATACAR...

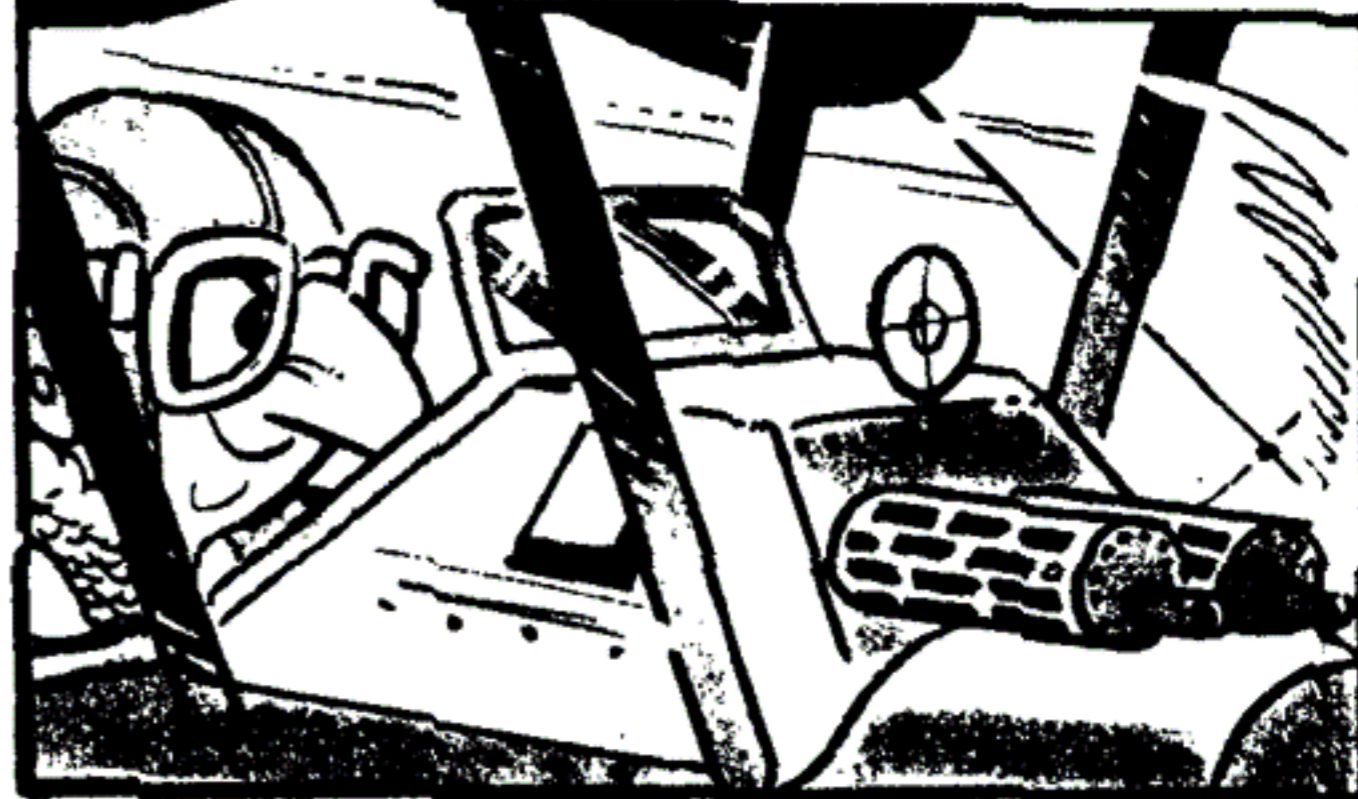

HABÍA LLEGADO EL MOMENTO,
SORPRESIVAMENTE ME LARGUÉ
EN PICADA

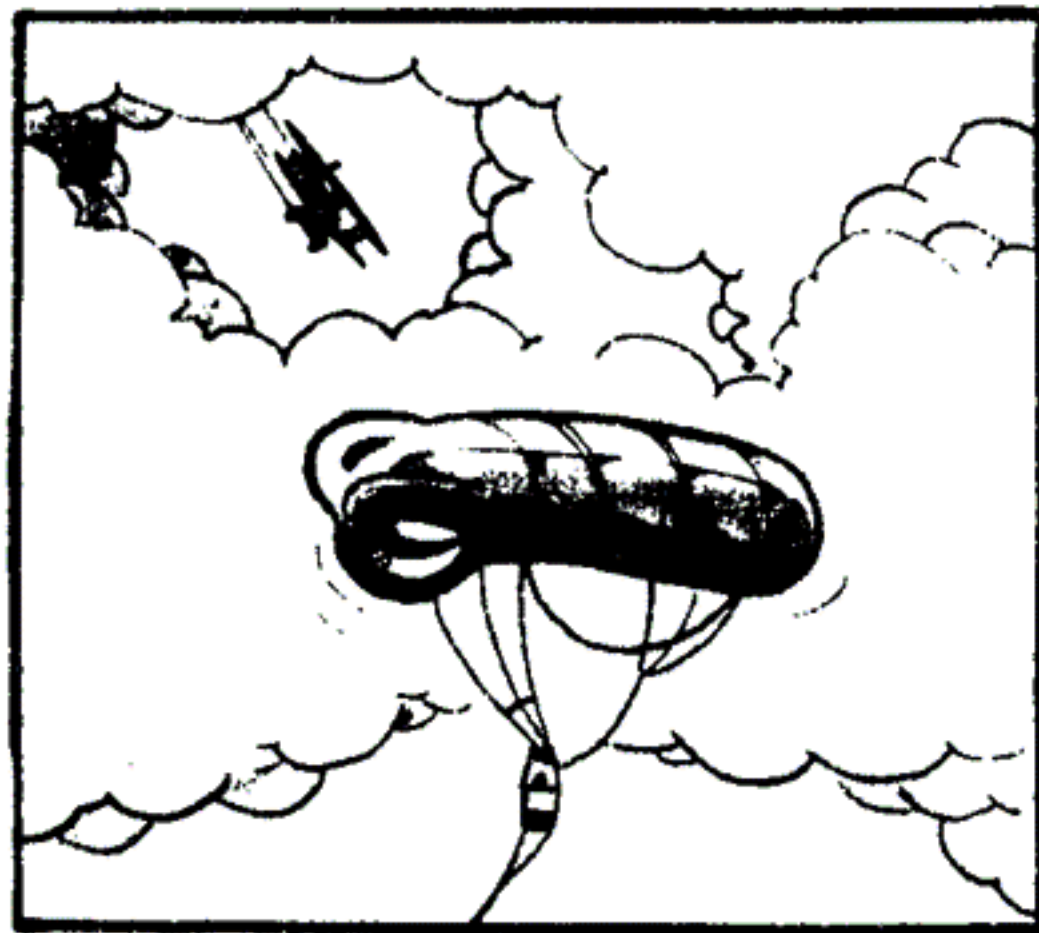

EL OBSERVADOR NO
ME HABÍA VISTO, CUANDO
LO HIZO YA ERA TARDE



MIS AMETRALLADORAS ENTRARON EN
ACCION

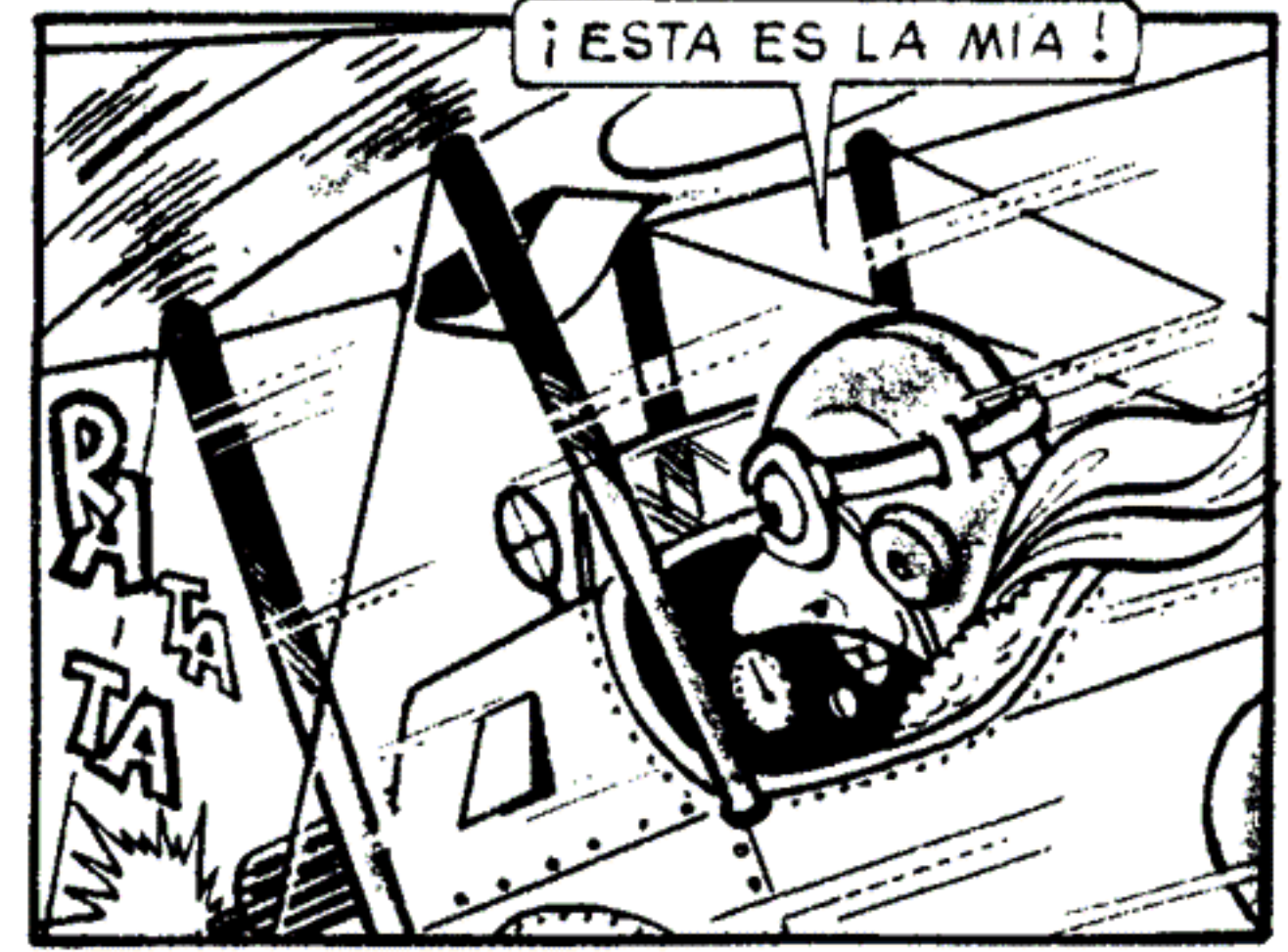

¡AQUI LO TENGO,
PARA MI SOLITO!

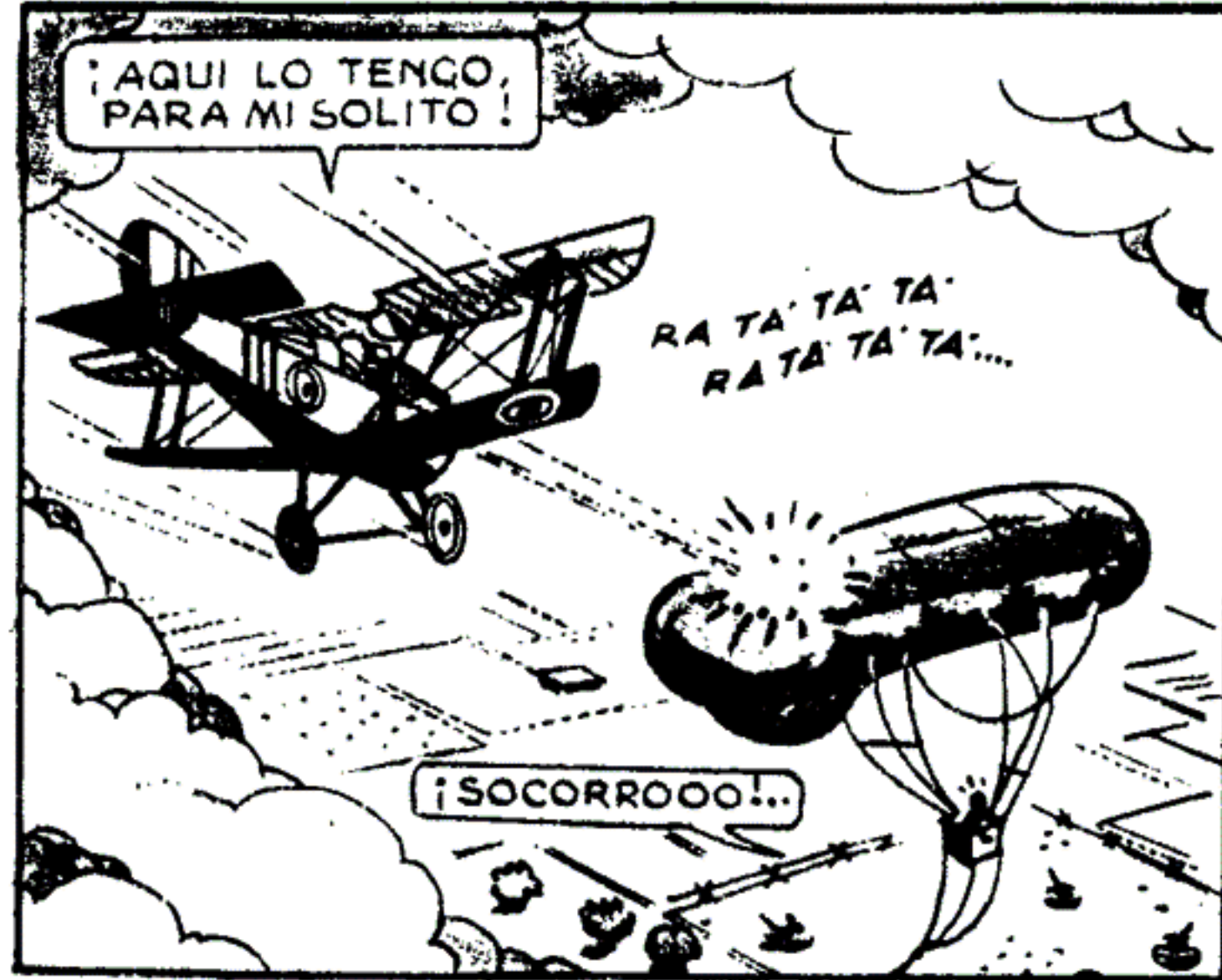

ME ACERCABA
PELIGROSAMENTE
CUANDO...

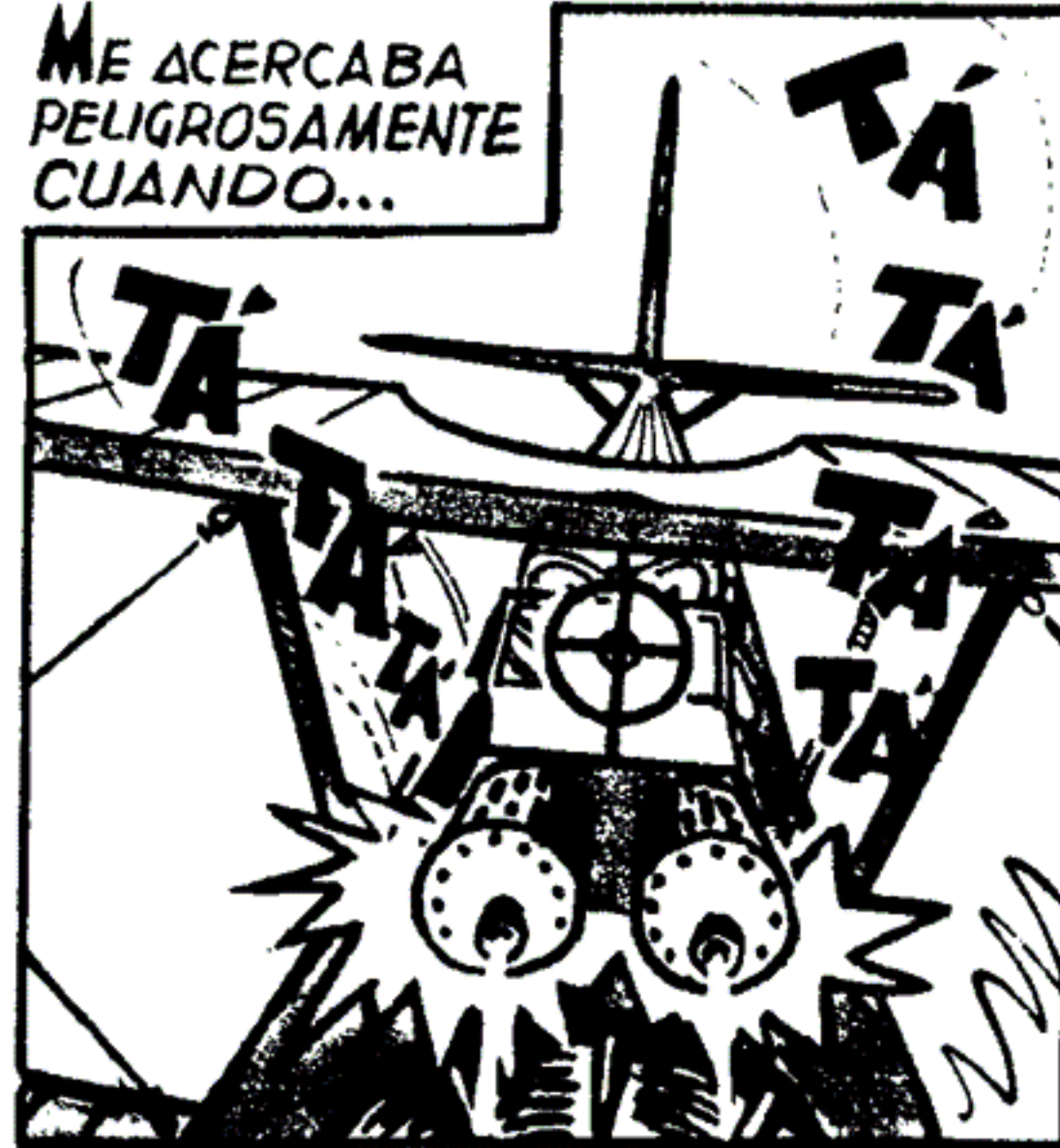

...LA EXPLOSIÓN, SEGUIDA DE UNA GRAN LLAMARADA HIZO VIBRAR TODA LA ESTRUCTURA DEL AEROPLANO...

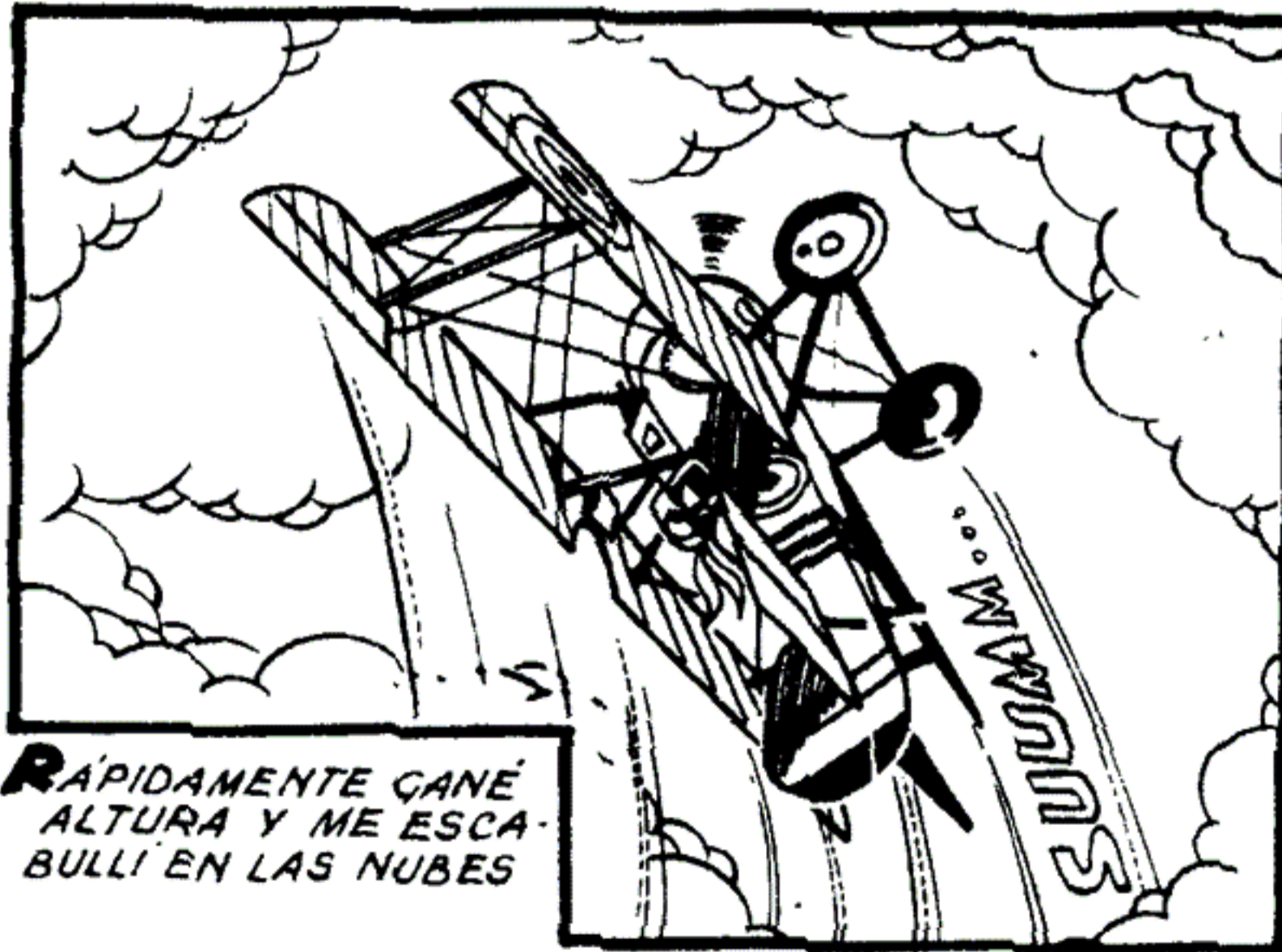
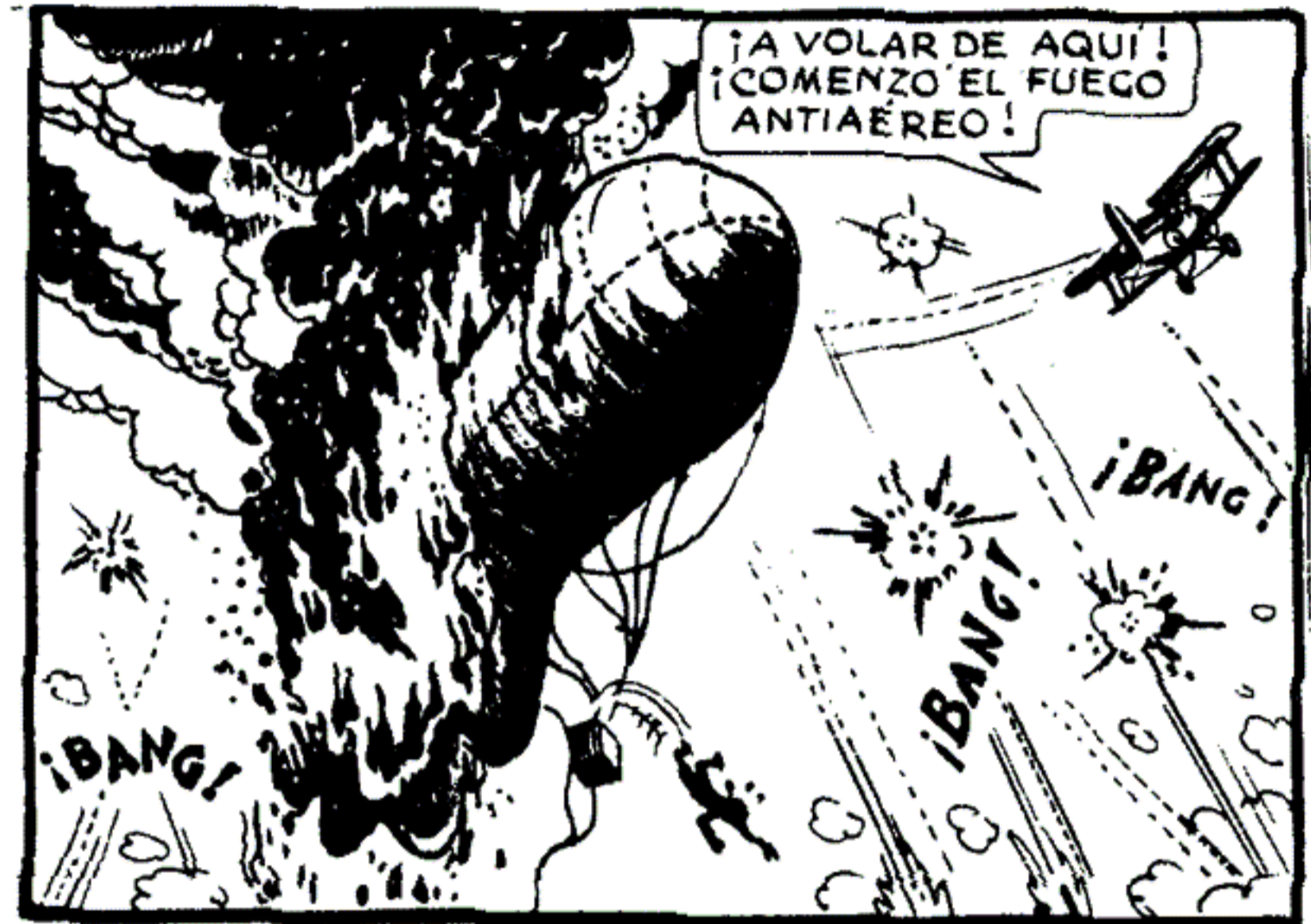
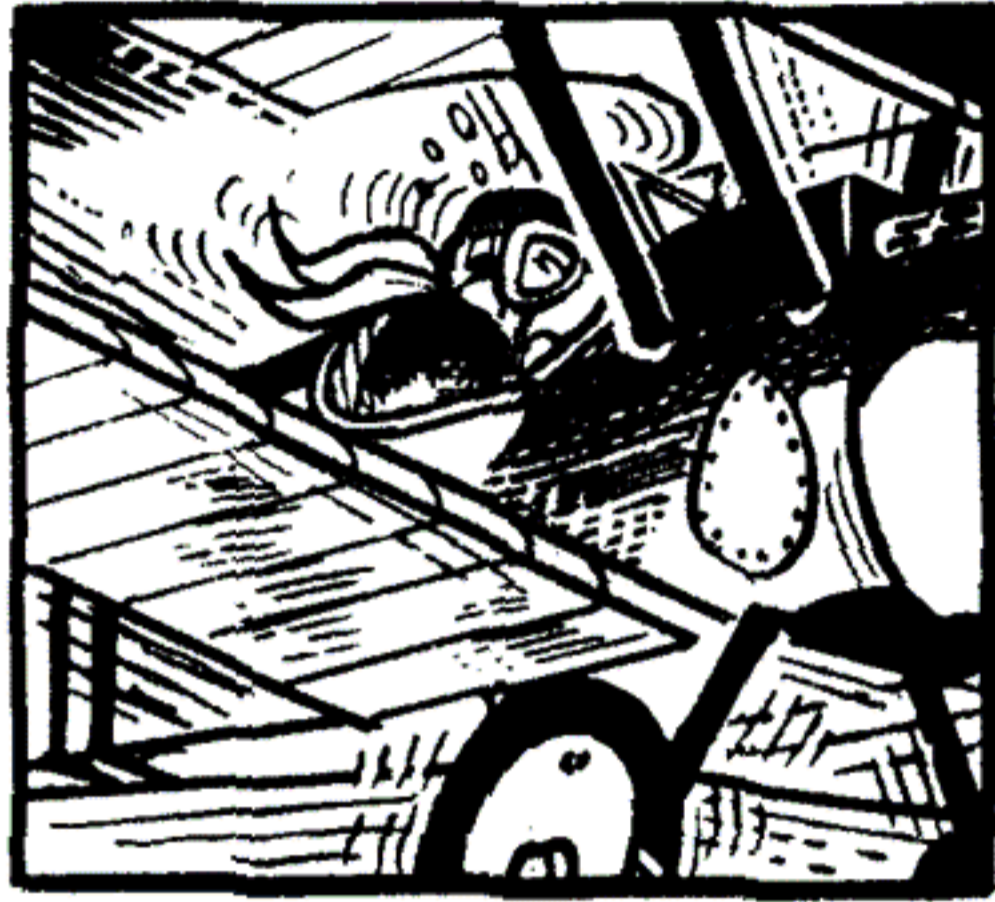

RÁPIDAMENTE GANÉ ALTURA Y ME ESCABULLI EN LAS NUBES



PERO NO TODO SERÍA DICHA,
DE PRONTO TRAS UNA NUBE...



...TRES "FOKKER D VII" VENIAN HACIA
MI ¿QUE HACER? ¿HUIR? ¿PRE-
SENTARLES COMBATE?..

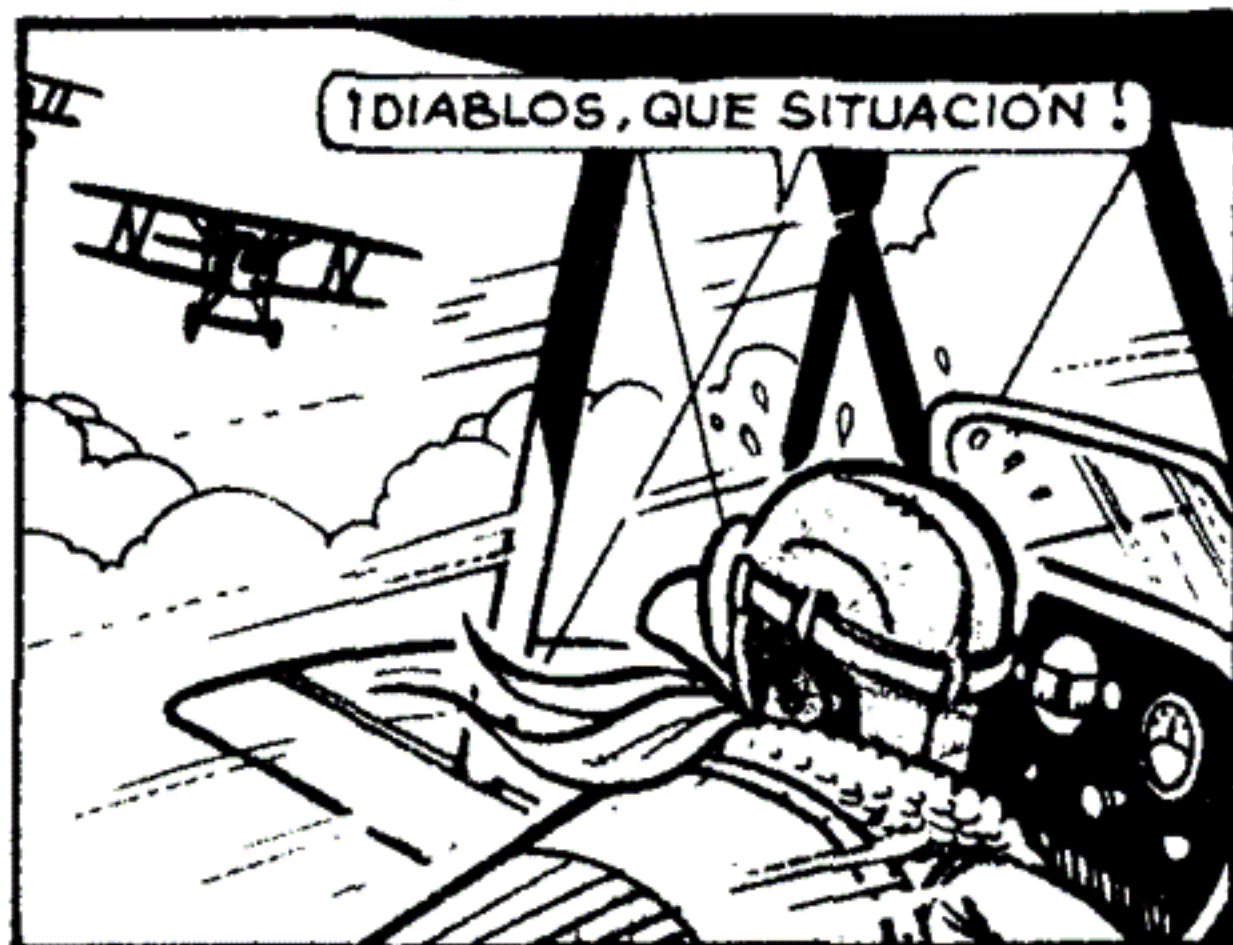

NO TUVE TIEMPO
DE PENSAR,
EL QUE PARECÍA
EL JEFE SE LANZO
CONTRA MI...

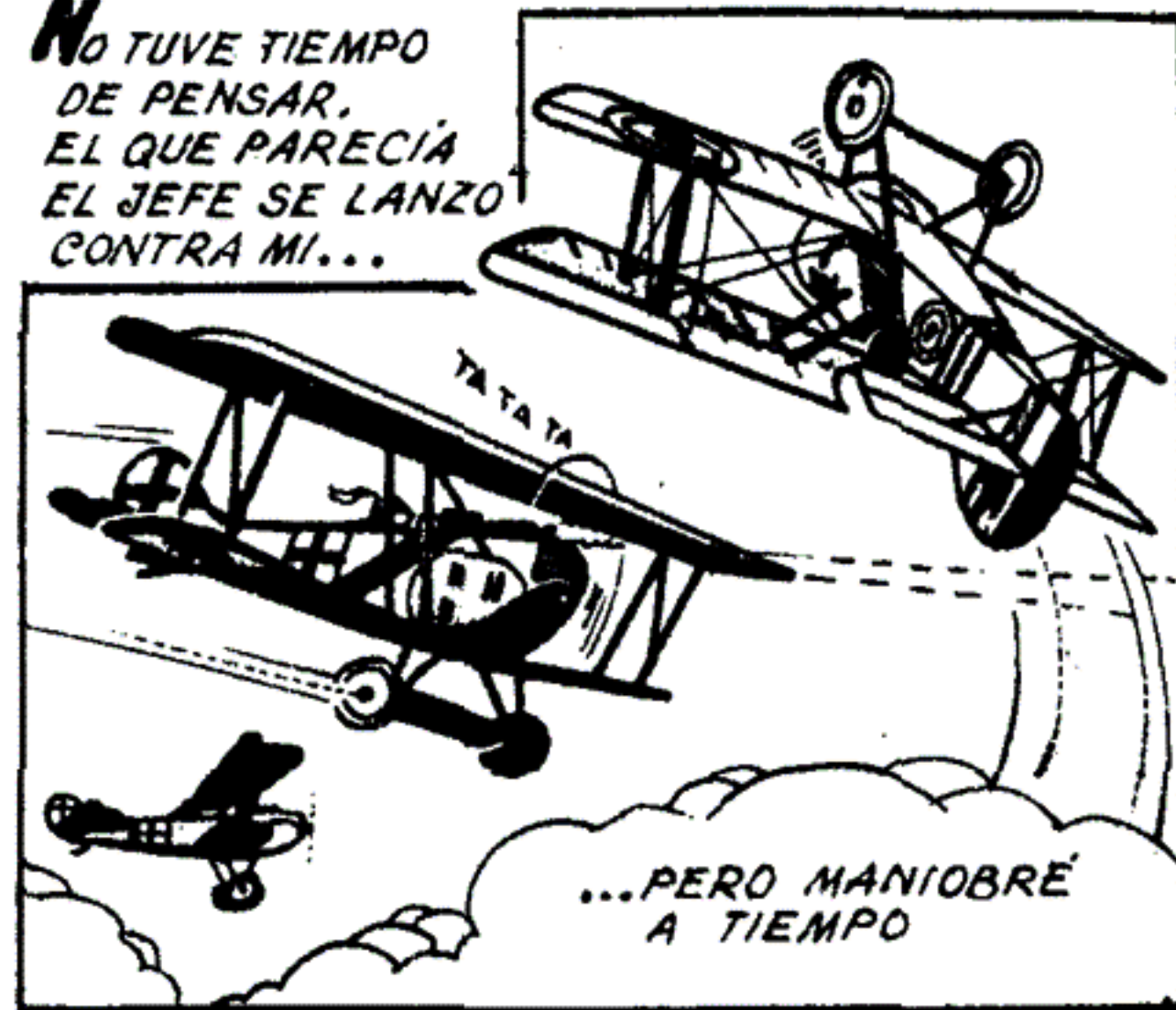

AHORA TOCABA
MI TURNO...

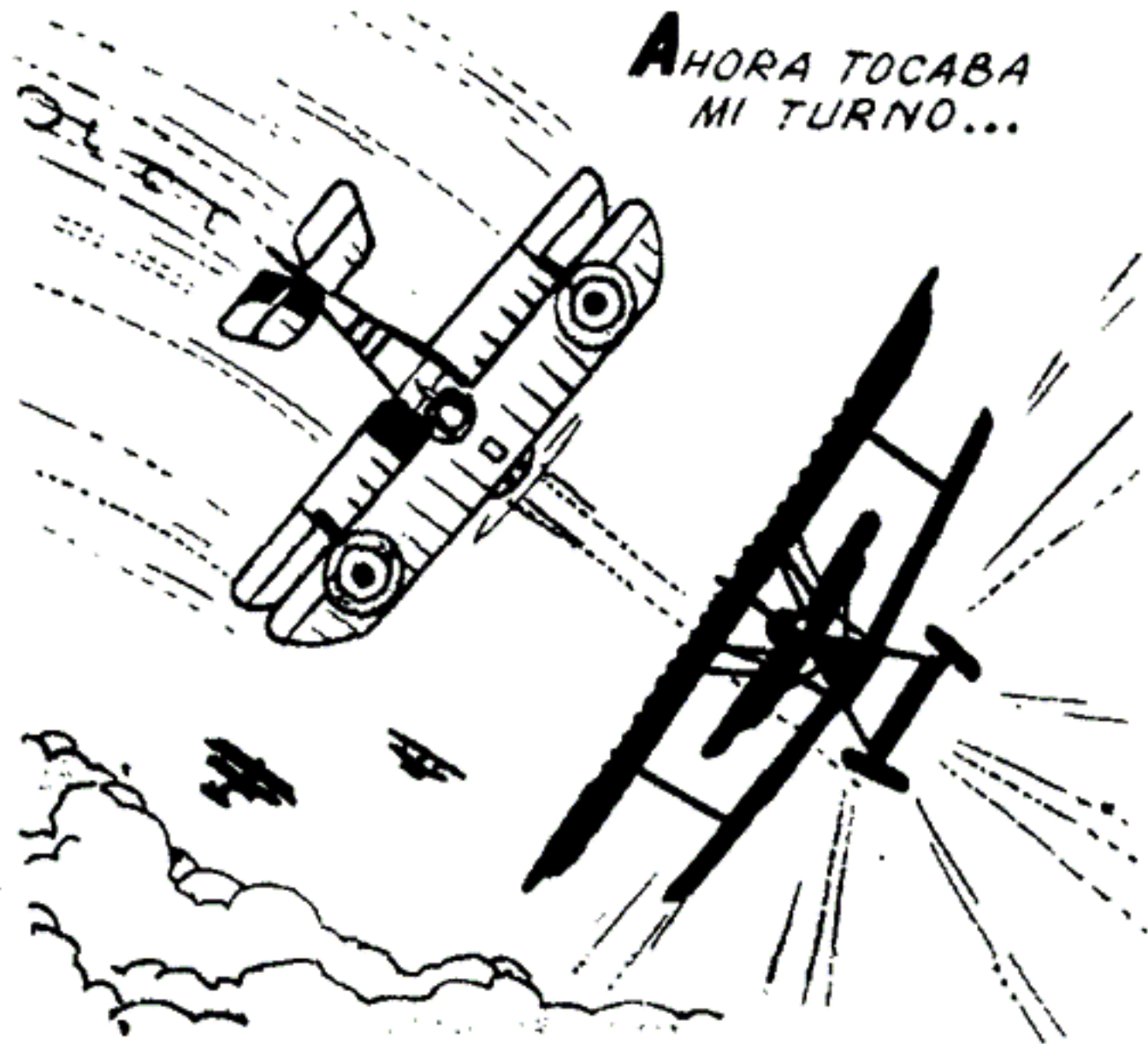

MI RIVAL ERA HÁBIL
Y NO ME DABA
TREGUA, SUS ARMAS
VOMITABAN FUEGO
SIN DESCANSAR

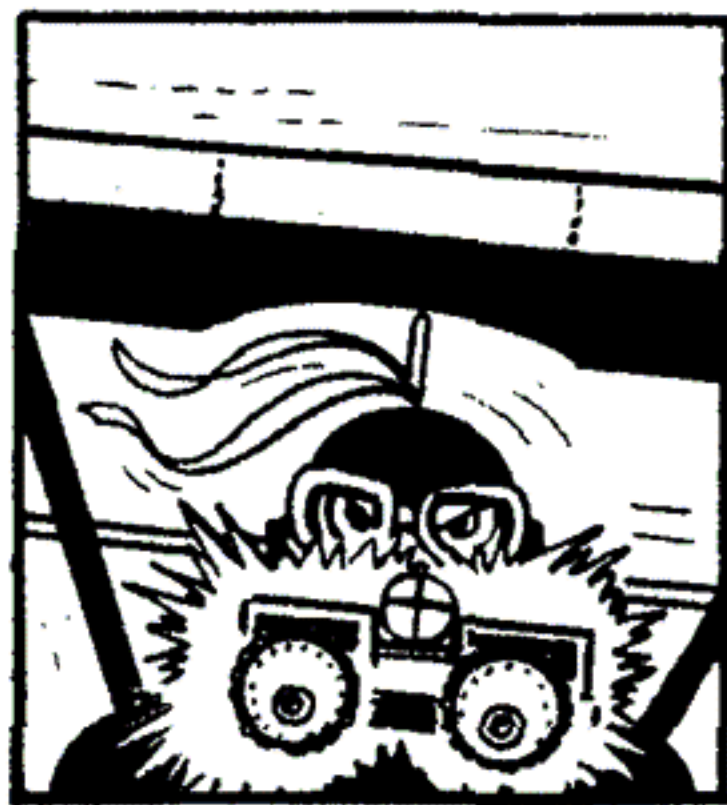

UNA Y OTRA VEZ
NOS CRUZAMOS
SIN LOGRAR IMPAC-
TOS DE IMPORTANCIA

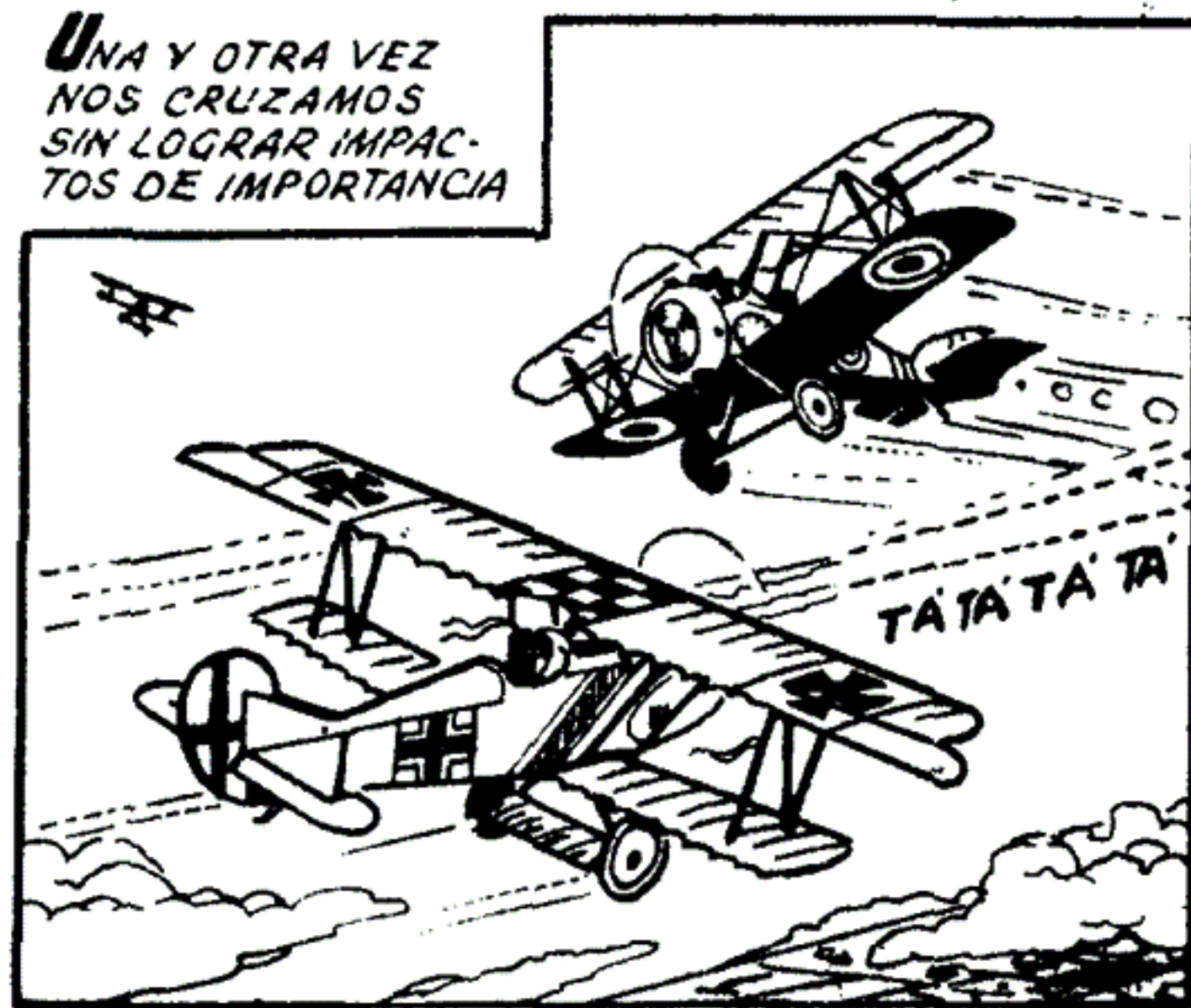

LOS OTROS DOS SE MANTENIAN ALEJADOS, LA "PELEA DE PERROS" ERA INDIVIDUAL. EN UNA DE ESAS MI RIVAL HIZO UNA PASADA FRONTAL

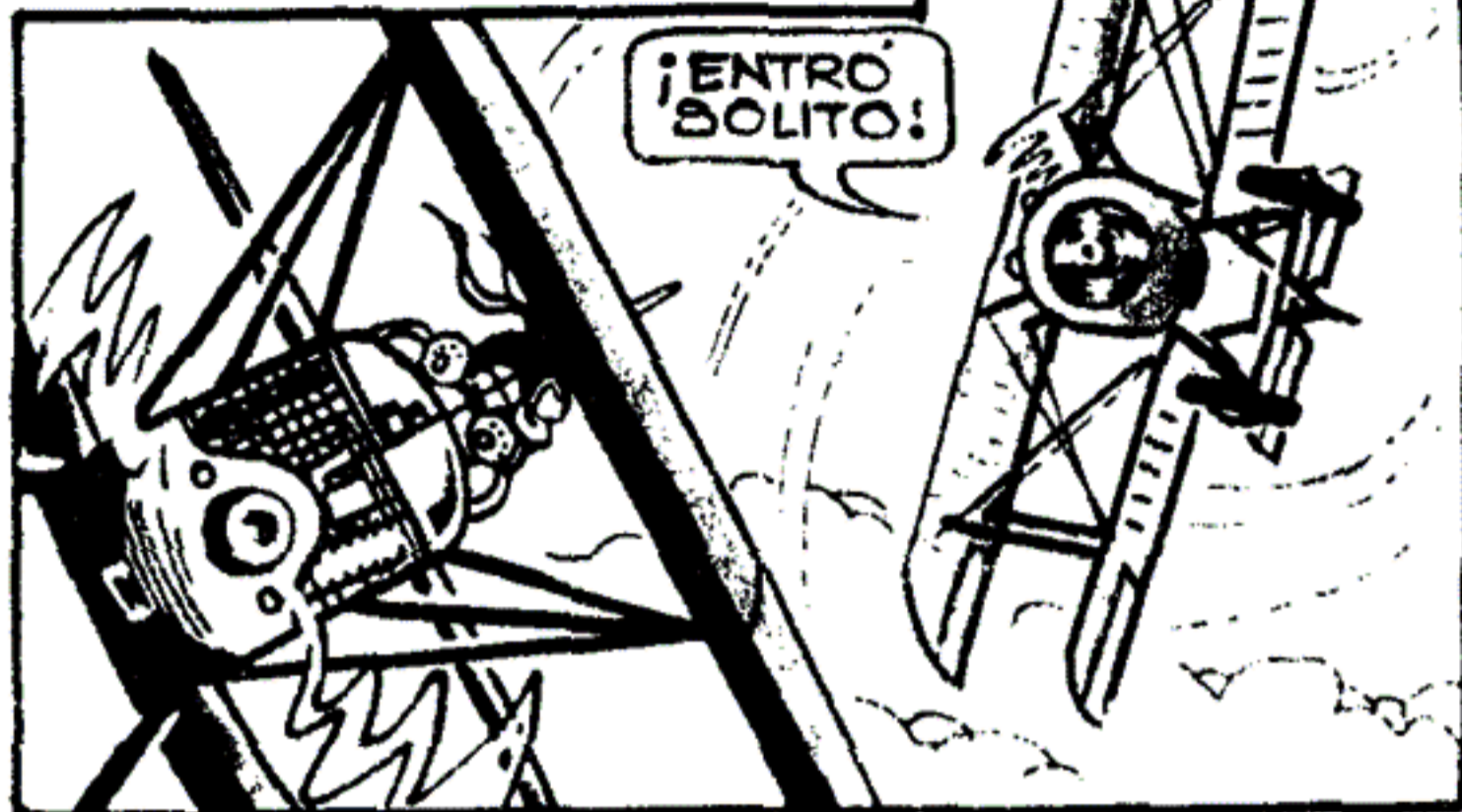

¡ENTRO BOLITO!

DE PRONTO, LO TUVE EN MI MIRA, LO TENIA BIEN ENFOCADO. ¡ESTA VEZ NO SE ME ESCAPABA!

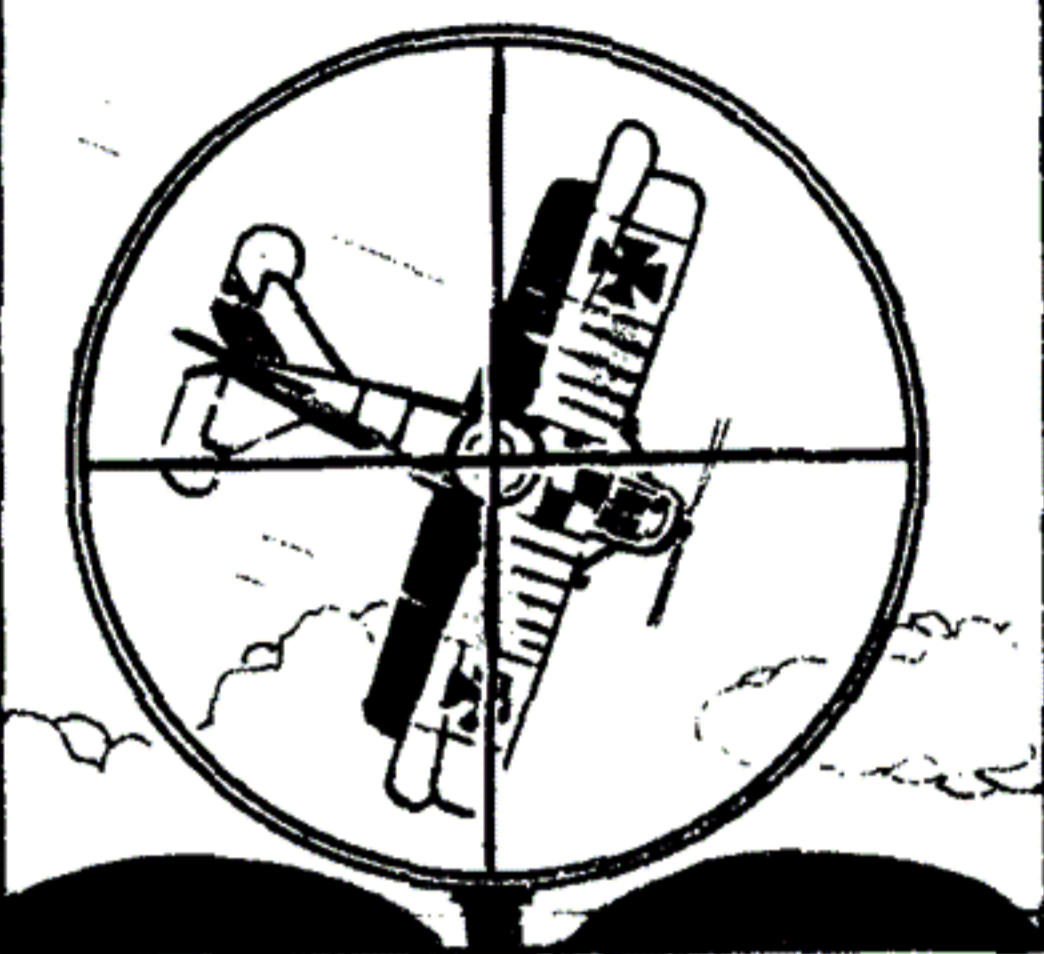

Y GATILLE, PERO...

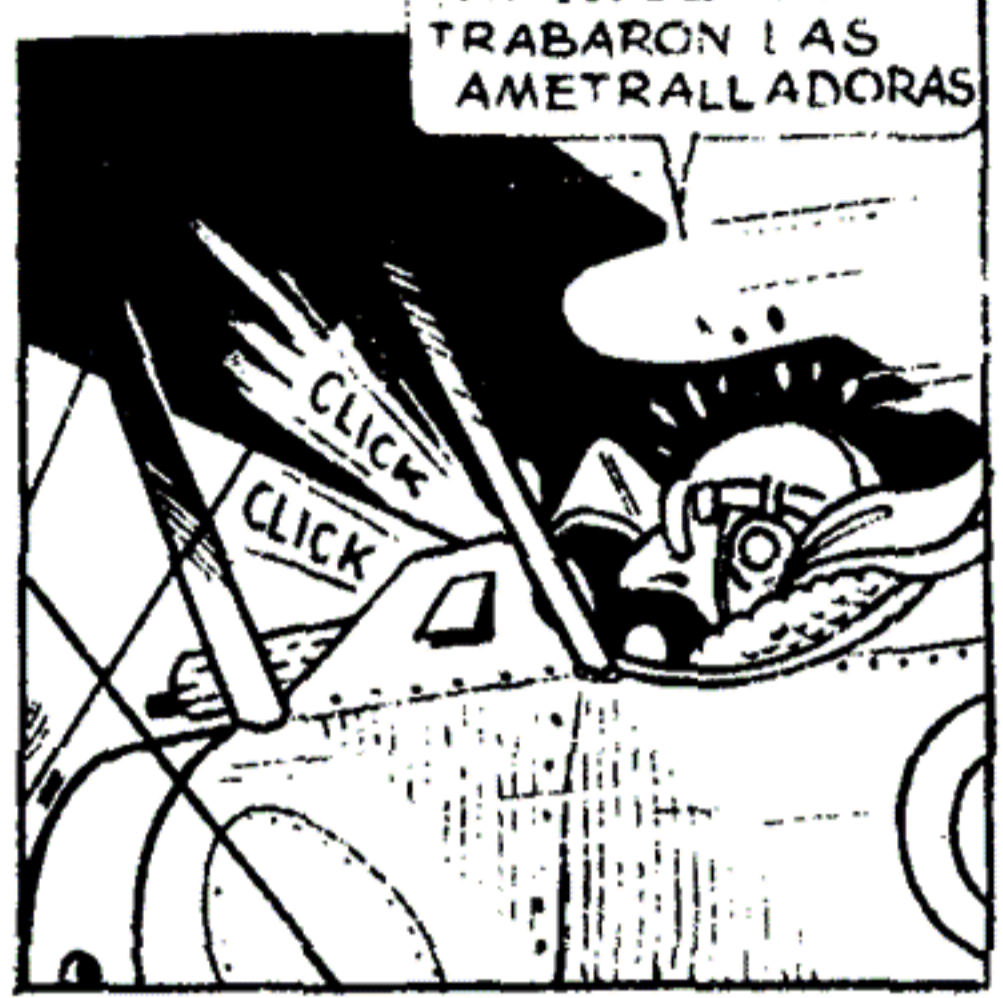

¡AY!... SE ME TRABARON LAS AMETRALLADORAS

CLICK
CLICK

VI COMO MI RIVAL ME MIRO sorprendido... YA SE VEIA PERDIDO Y NO SE EXPLICABA COMO ME LE HABIA DISPARADO

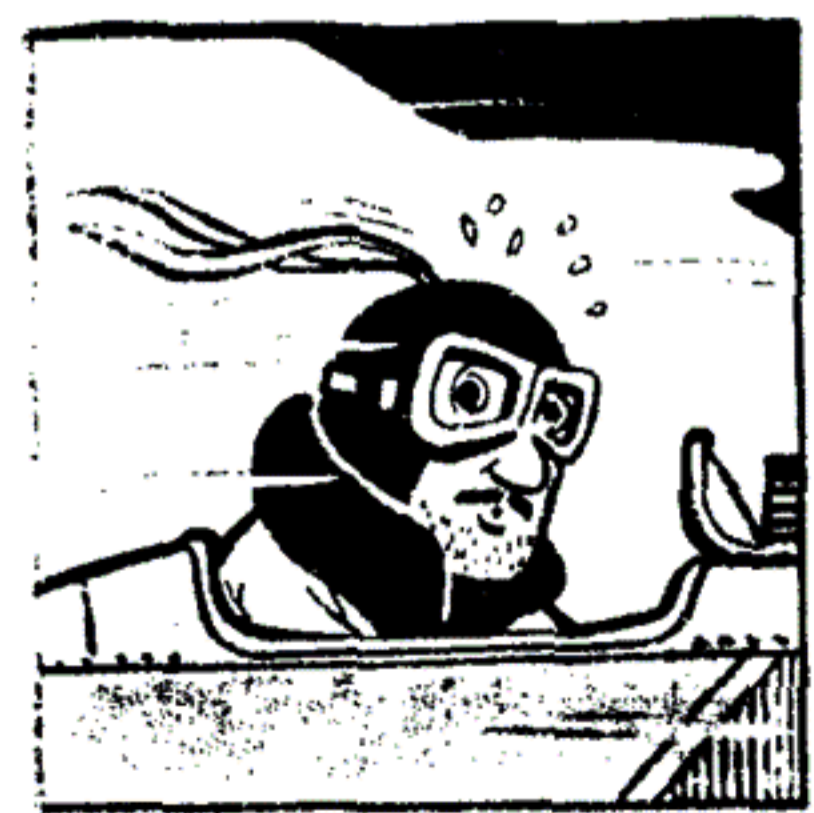

PERO SUBITAMENTE REACCIONÓ Y CON UNA MANIOBRA SE PUSO A MI COLA, AHORA ERA YO QUIEN ESTABA INDEFENSO Y DEBÍA HUIR, SUS COMPAÑEROS SE SUMARON A LA CACERÍA, MI RIVAL ME TENIA A SU MERCED

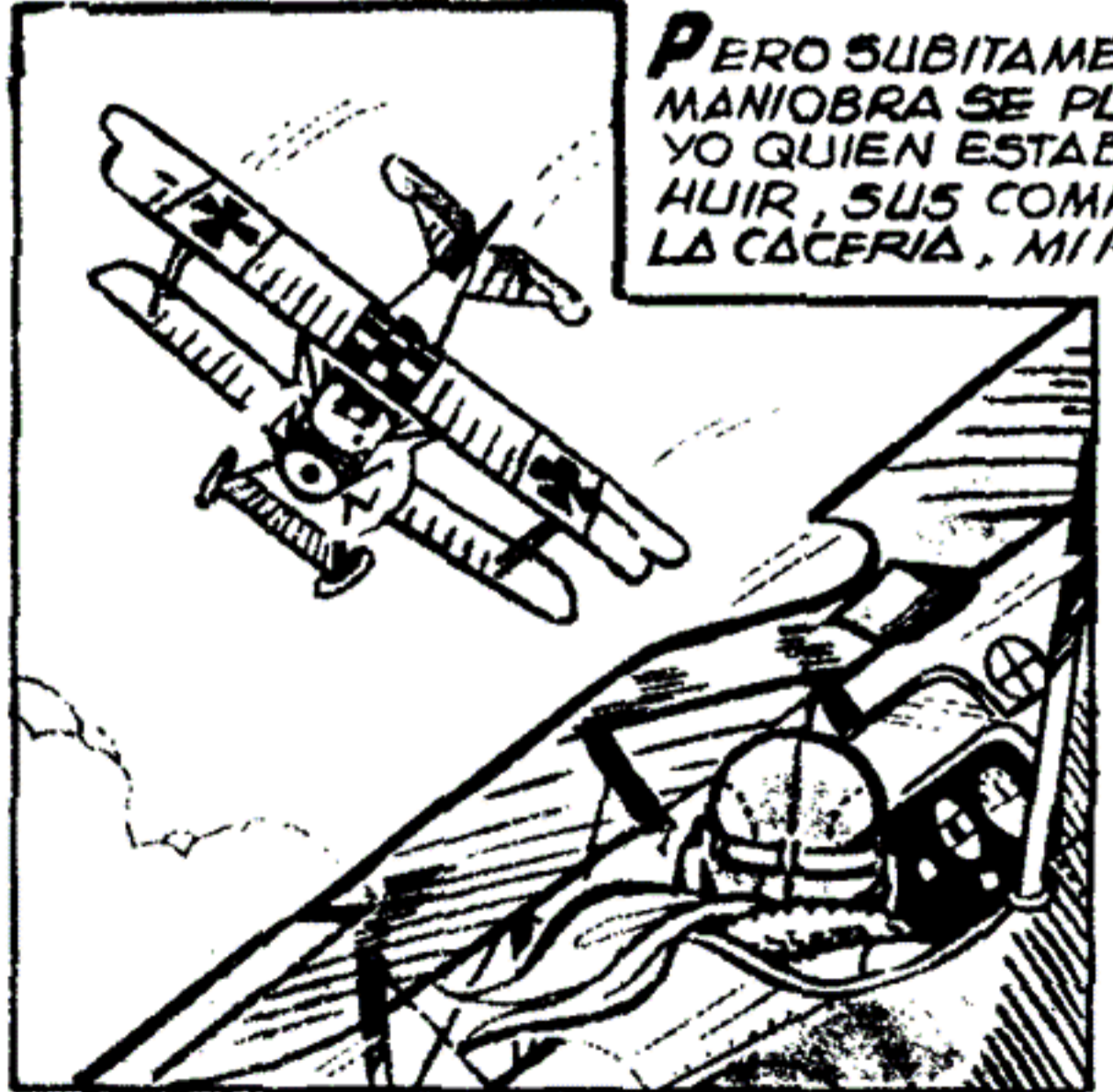

¡ YA ESTOY LISTO! ¡GLUB!
¡ SOLO TIENE QUE GATILLAR Y... GLUR!

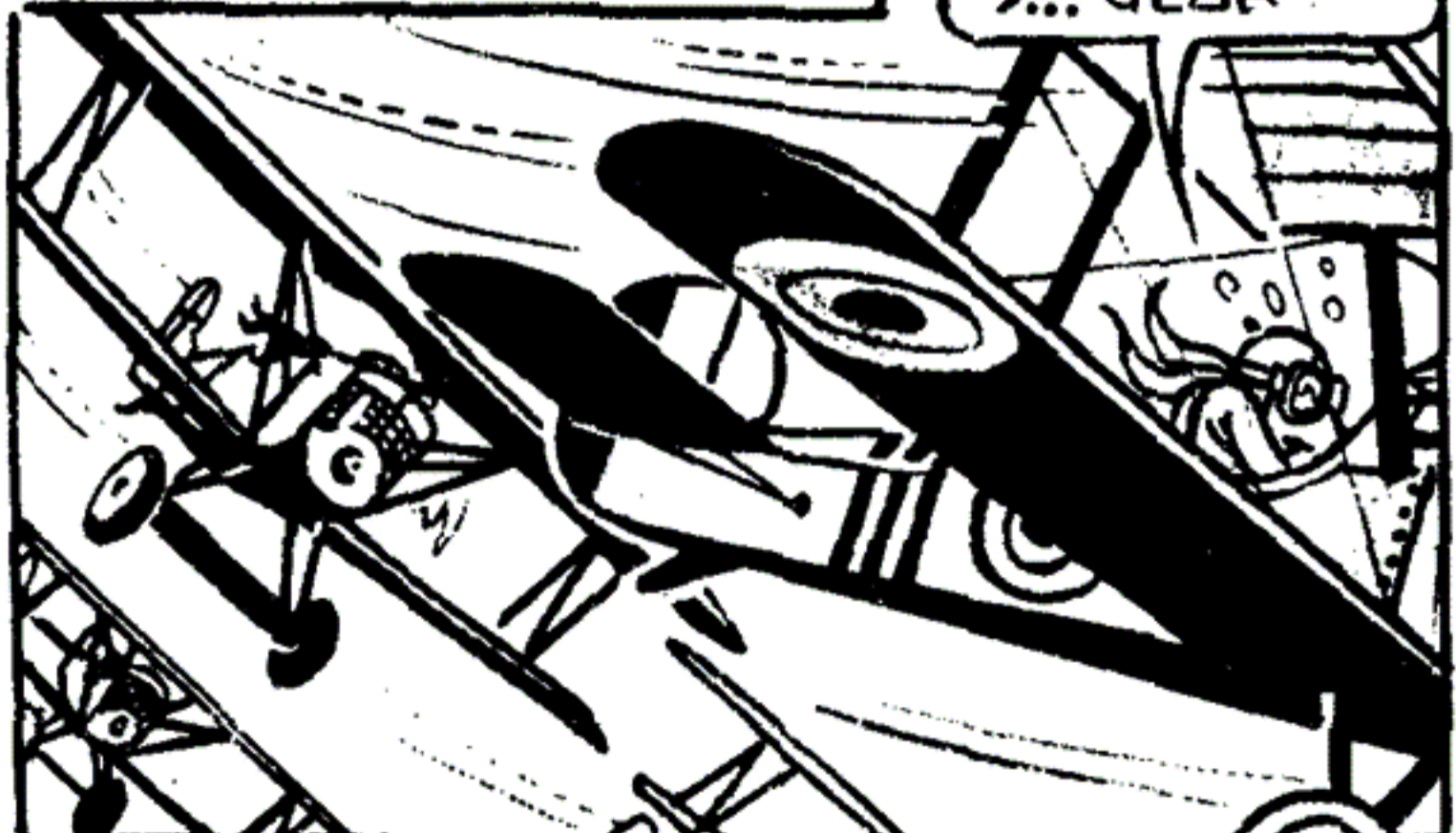



Y CUANDO YA ME VEIA LIQUIDADO, ESTE DIO MEDIA VUELTA Y ME SALUDO CON LA MANO MIENTRAS SE ALEJABA CON SUS COMPANEROS



HABIAN COMPRENDIDO LO QUE ME SUCEDIO; Y CABALLERESCA-MENTE ME DEJARON LIBRE..



¡PREPAREN UNA BUENA CENA, JA JA!

¡AHÍ ESTA' MUCHACHOS!

... MINUTOS MAS TARDE LLEGABA AL AERODROMO...

CUANDO BAJÉ, YA MIS COMPAÑEROS SABIAN QUE HABIA DERRIBADO AL GLOBO Y ME ESPERABAN JUBILOSOS



¡BIEN, LÚPIN, BRAVO!

¡SALUD, MUCHACHOS!

¡LLEGO!

Y MAS TARDE
¿TE TENEMOS ALGO ESPECIAL PREPARADO PARA LA CENA? ¿A QUE NO ADIVINAS?

¡YA SÉ! ¡SALCHICHAS CON PURE! ¡JA JA!

¿YA TIENES ALGO PARA CONTARLES A TUS NIETOS CUANDO SEAS VIEJO? ¡JA JA!



Y ESO FUE TODO, POR LA NOCHE LES TOCO A ELLOS AGASAJARME ¡ASI SE COMBATIA ENTONCES!.. ¿QUE TE PARECIO?

¡MUY LINDO, ABUELO, Y SUERTE QUE LA PUDO CONTAR! ¿EH?



Guerrero

FEN

MANIJA

"EL CAMARÓGRAFO"
dibujos y guion DOL



"PERSECUCIÓN AEREA"



DEJE ESO, MANIJA
Y VENGA QUE LE
TENGO UNA SORPRESA



YA NO TENDRÁ QUE
IR MÁS A FILMAR
EN SU COCHE VENGA
A LA AZOTEA Y LE
MOSTRARÉ LO QUE
COMPRÉ

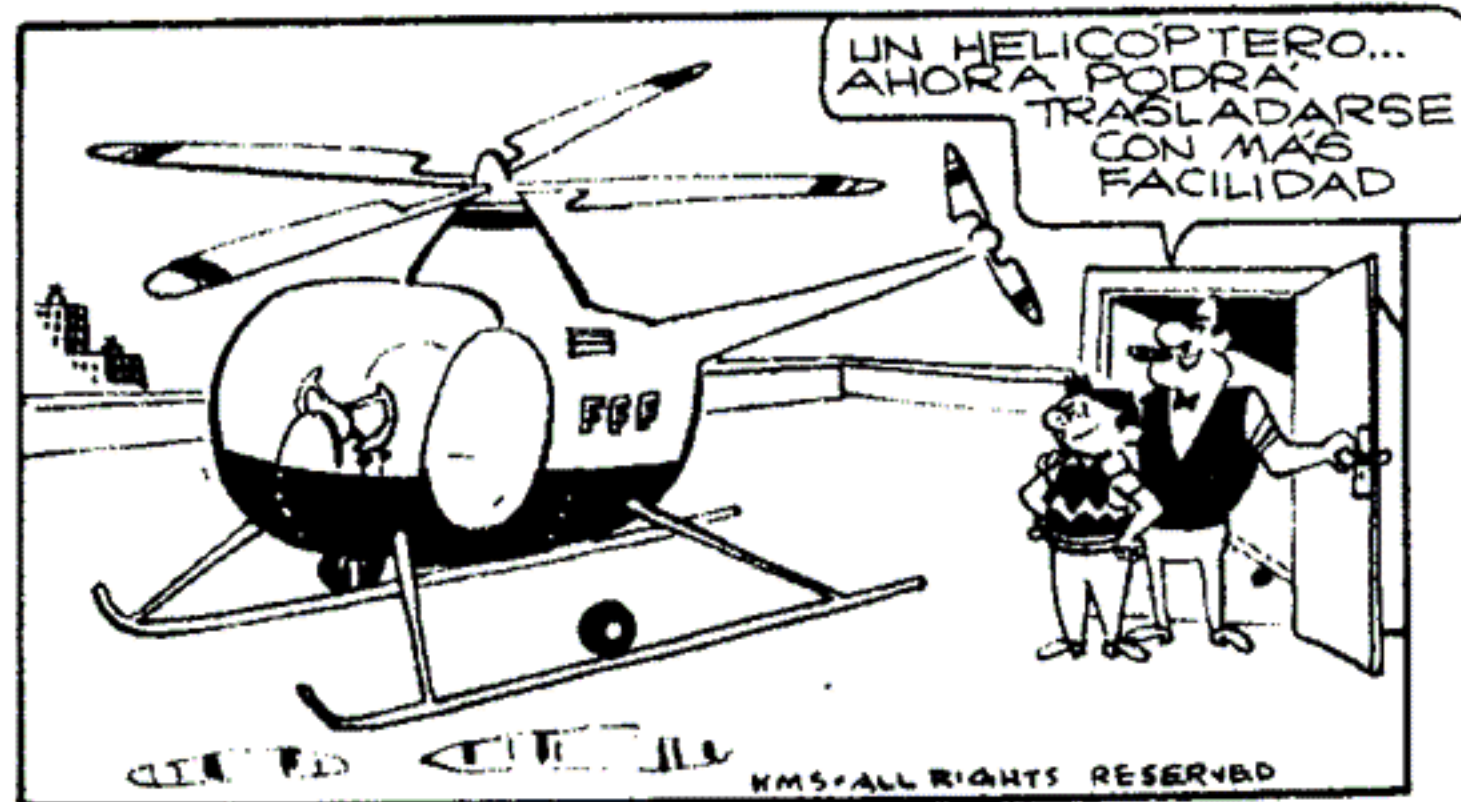

UN HELICÓPTERO...
AHORA PODRÁ
TRASLADARSE
CON MÁS
FACILIDAD



¡QUE LINDO! ¿VAMOS A DAR
UNA VUELTITA, DICE?

ESTE ¡GLUP! VAYA
USTED SOLO MANIJA
A MI ME HACE MAL
LA ALTURA



LO COMPRÉ DE
TERCERA MANO
Y VAYA A
SABER COMO ESTA...
TOTAL SI SE MATA
EL ES JOVEN Y
AÚN NO HA
ACUMULADO LA
EXPERIENCIA QUE
TENGO YO

¿POR QUÉ NO
HABRÁ QUERIDO
VENIR SI AL
DIRE SIEMPRE LE
GUSTO VOLAR?



**CROK!
CROCI!**

¡EH! ¿Y ESE RUIDO?
¡PARECE QUE ESTA
POR SOLTARSE EL
ROTOR! ¡MEJOR
QUE ATERRICE!



AHORA ME EXPLICO
POR QUE NO QUISO
VENIR... PERO AHORA
ME VA A OIR... GRRR



DIRE, ESE HELI ESTA
EN MALAS CONDICIONES
¡CASI SE LE SALE
EL ROTOR!...

NO IMPORTA...
SALGA PARA EL
CLUB NAUTICO Y
FILME LA LLEGADA
DE LA CARRERA DE
YATES, OTRO DÍA LO
HAREMOS ARREGLAR

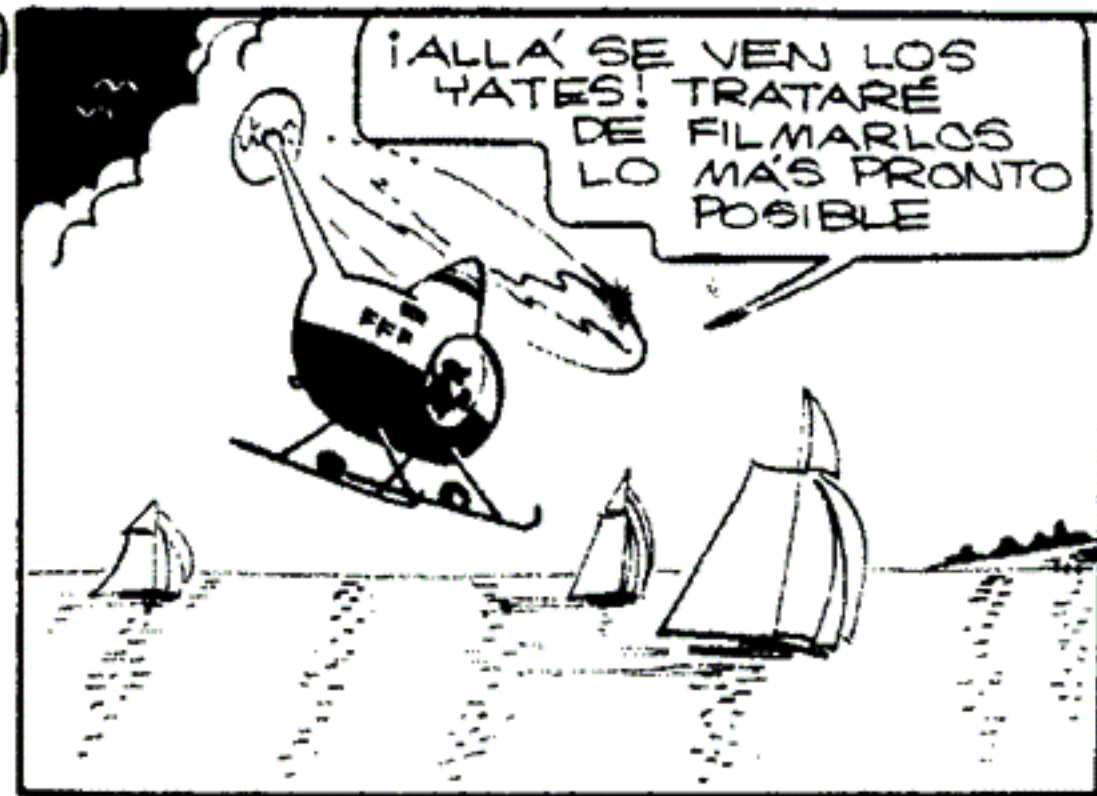

¡SE LLEVA LA COPA! ¡ATAJEN! ¡DETENGAN A ESE HOMBRE!

¡AHÍ VIENE, HÁCELE LUGAR BORDO QUE SALDREMOS VOLANDO!

BRUMMO
RRMM!

QUE NOS ALCANCEN SI PERDEN ESTE COCHE YA MAS DE CIENTO SETENTA!

BRUMMO!

SE LLEVAN EL ROTEC MAS VALIOSO DE NUESTRO CLUB

¡YA ESE COCHE SE CORTA QUE SI ALCANZA!

CREO QUE YA TENGO LA SOLUCION PARA ESCO... AQUEL CAMAROGRAFO PODRA AYUDARNOS

¿NO PODEMOS PERSEGUIR A ESOS BANDIDOS EN EL HELICOPTERO?

¡NO! ESTÁ EN MALAS CONDICIONES.

SI PARECE BUENO VAMOS NO SE HAIGA ROGIAR

¡PARECE BUENO! PERO EL ROTEC ESTÁ POR FALTAR!

VAMOS, VAMOS. EL CLUB LE PAGARA TODO LO QUE SE ROMPA

PERO... ELIP HO GULO...

YO IRÉ CON USTED NO SE AFLEJA QUE PERO POCO COMO QUE ESTOY A REGIMEN... TENIA MUCHA FUERZA SARE

¡PERO EL ROTEC... ¡U! BUENO SUBA

¡SE TRAEN MI COPA ALIBRE RECOMPENSAS!

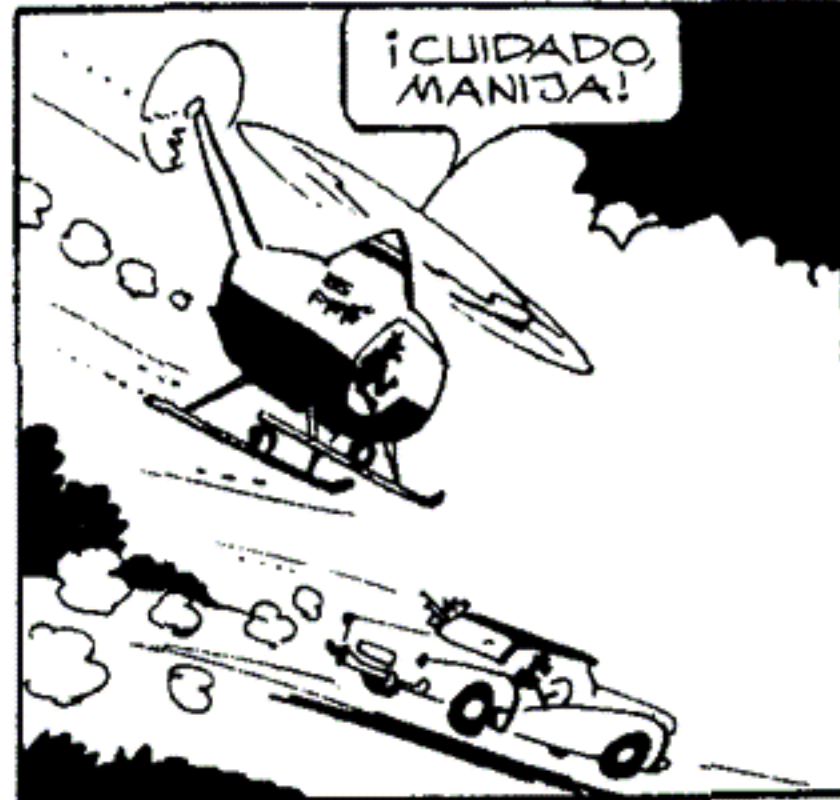
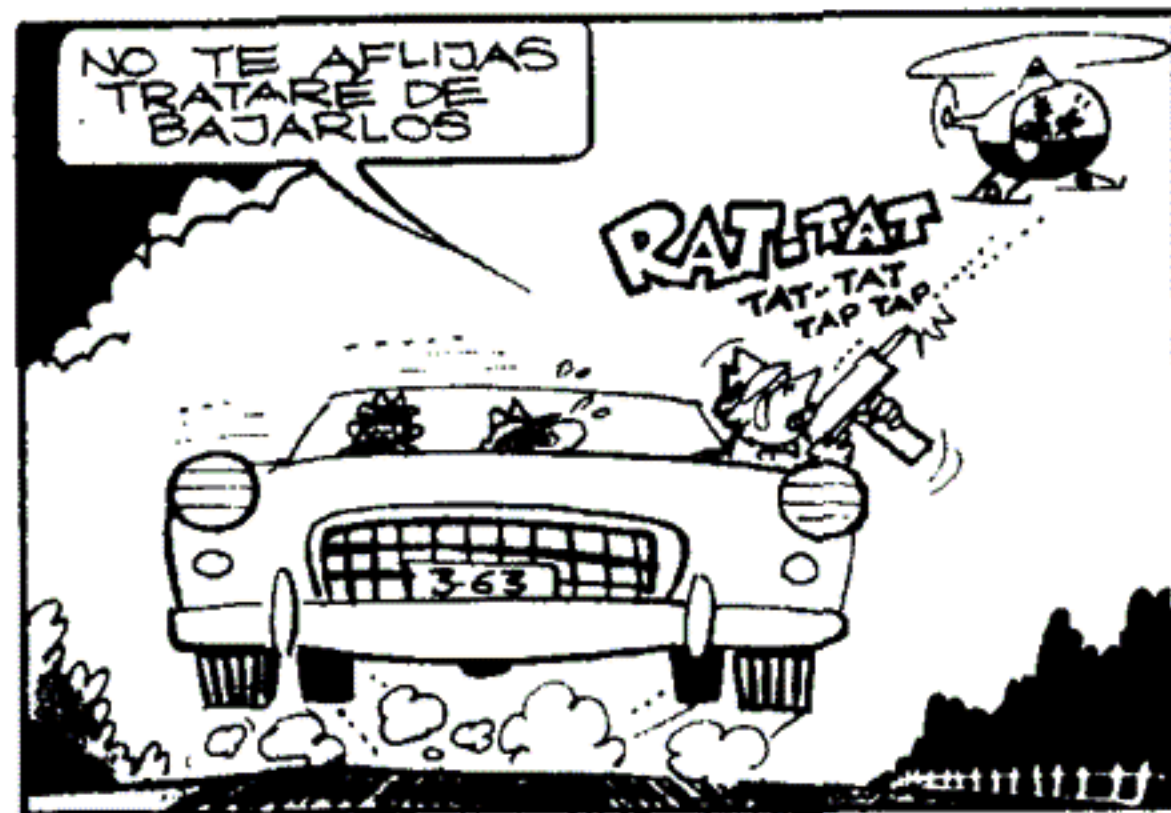
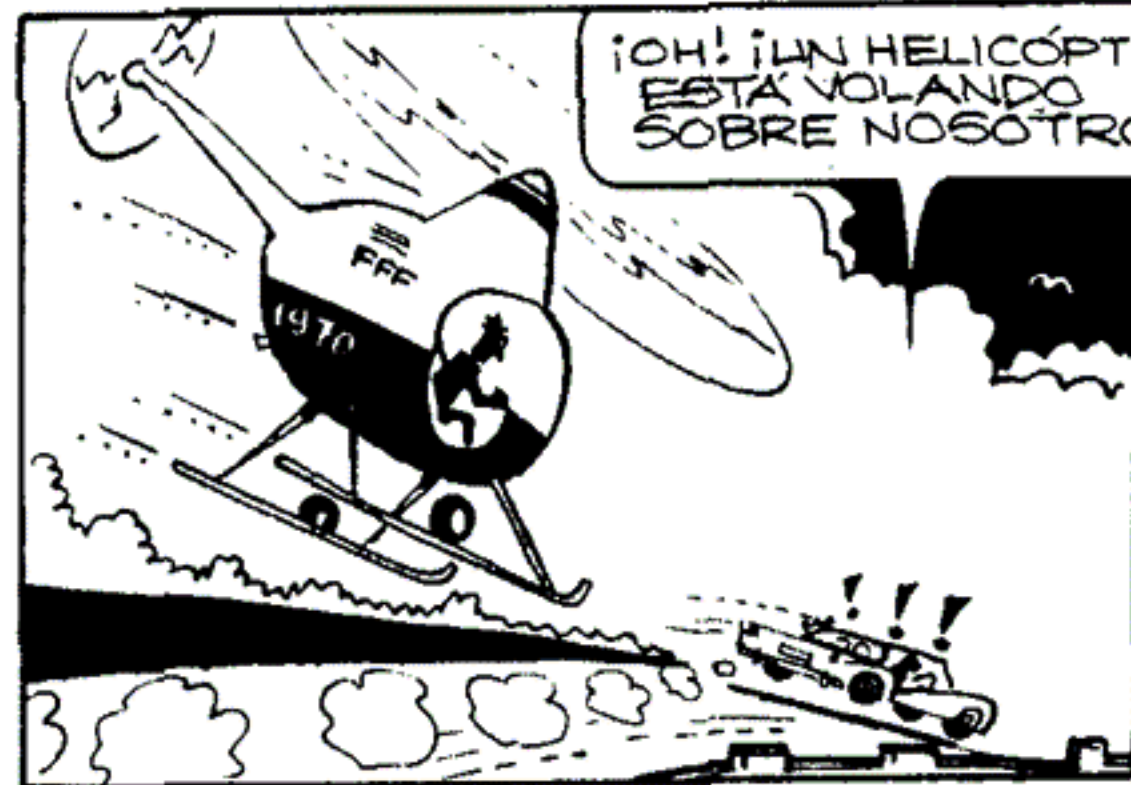

¡VAMOS, MUCHACHOS! NO SE DEN POR VENCIDO TAN FACILMENTE

¡OH! SE DIRIGEN HACIA AQUEL CAMIÓN Y YA NO LOS PODREMOS SEGUIR PORQUE SE ESTÁ POR TERMINAR LA NAFTA

¡Y HASTA EL ROTOR ESTÁ POR SALTAR!... ATERRIZARE CUANTO ANTES

CROW! CROCI!

SLURP! FRUK!

CUSP! CROX!

PARECE QUE ESTA VEZ SE SALE DEL TODO

¡JUSTO A TIEMPO! TOCAMOS TIERRA Y SE SALIO! ¡TUVIMOS SUERTE!

¡EH! ¡NO PEGUEN DE ATRAS!... ¡UG!

PAG! TAK

¡MIRE, LOS GOLPEO A LOS TRES!

¡EL CLUB RECUPERO LA COPA DE ORO! GRACIAS, MANIJA

AYÚDEME A ATARLOS ANTES DE QUE REACCIONEN

TODOS LOS ARREGLOS DE ESE HELICOPTERO CORRERAN POR NUESTRA CUENTA SE LO DEJAREMOS COMO NUEVO

MMH... CREO QUE PREFIERO MI ALTITO...

FN

TURKITO Y GASOLINA

"TRAS LOS SECUESTRADORES"

GUION: BENAVIDEZ - DIBUJOS: SEGUÍ

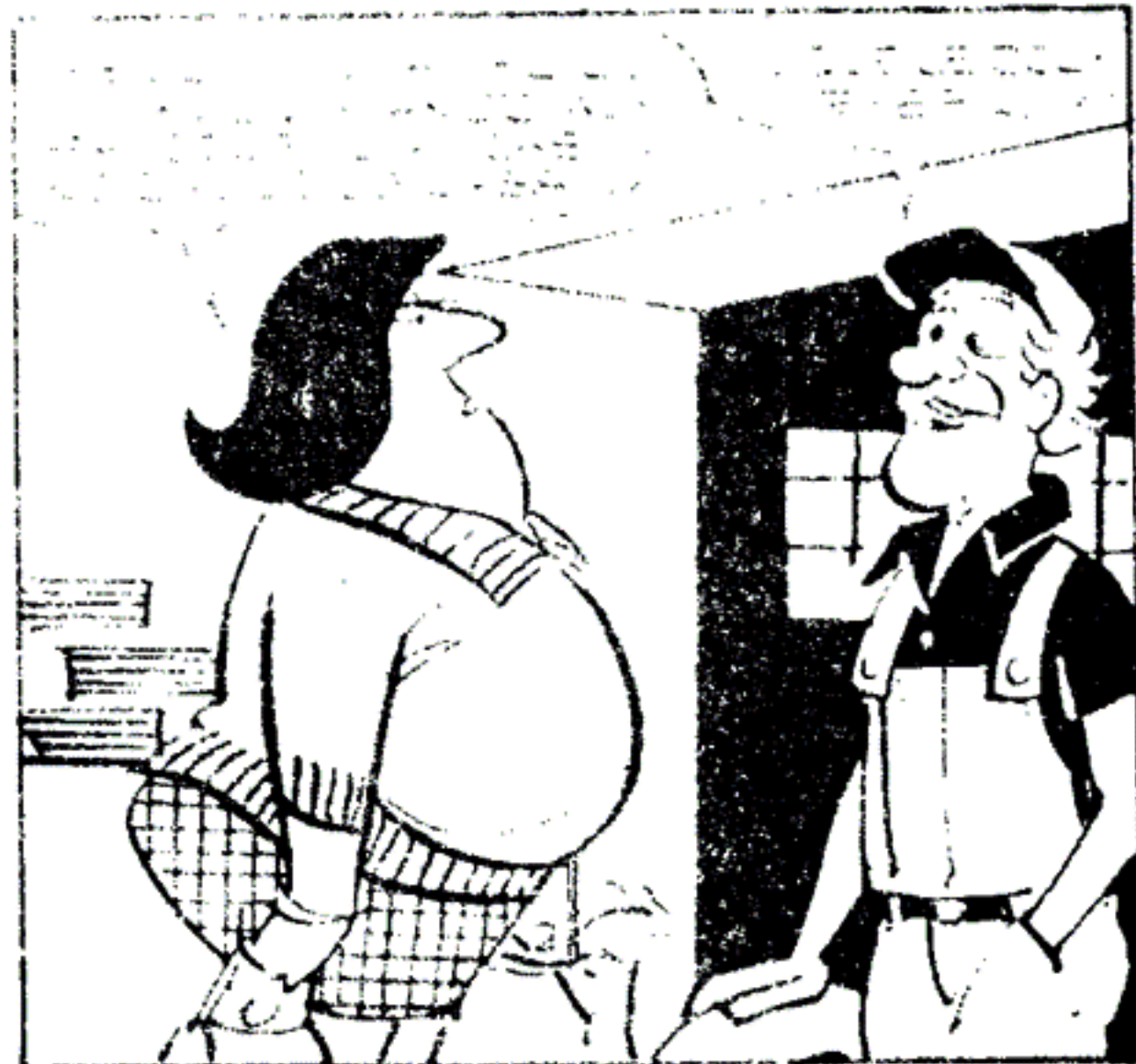
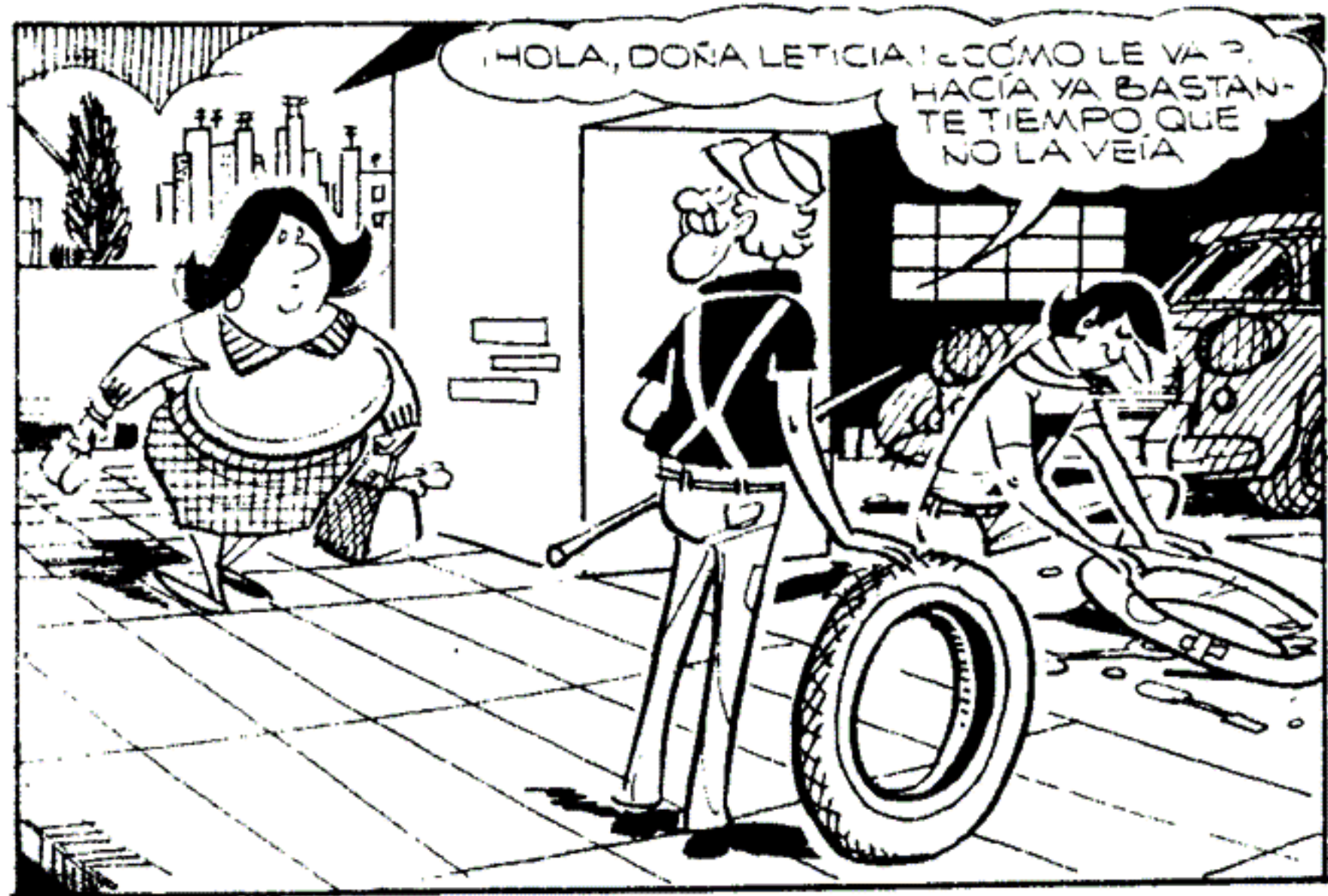



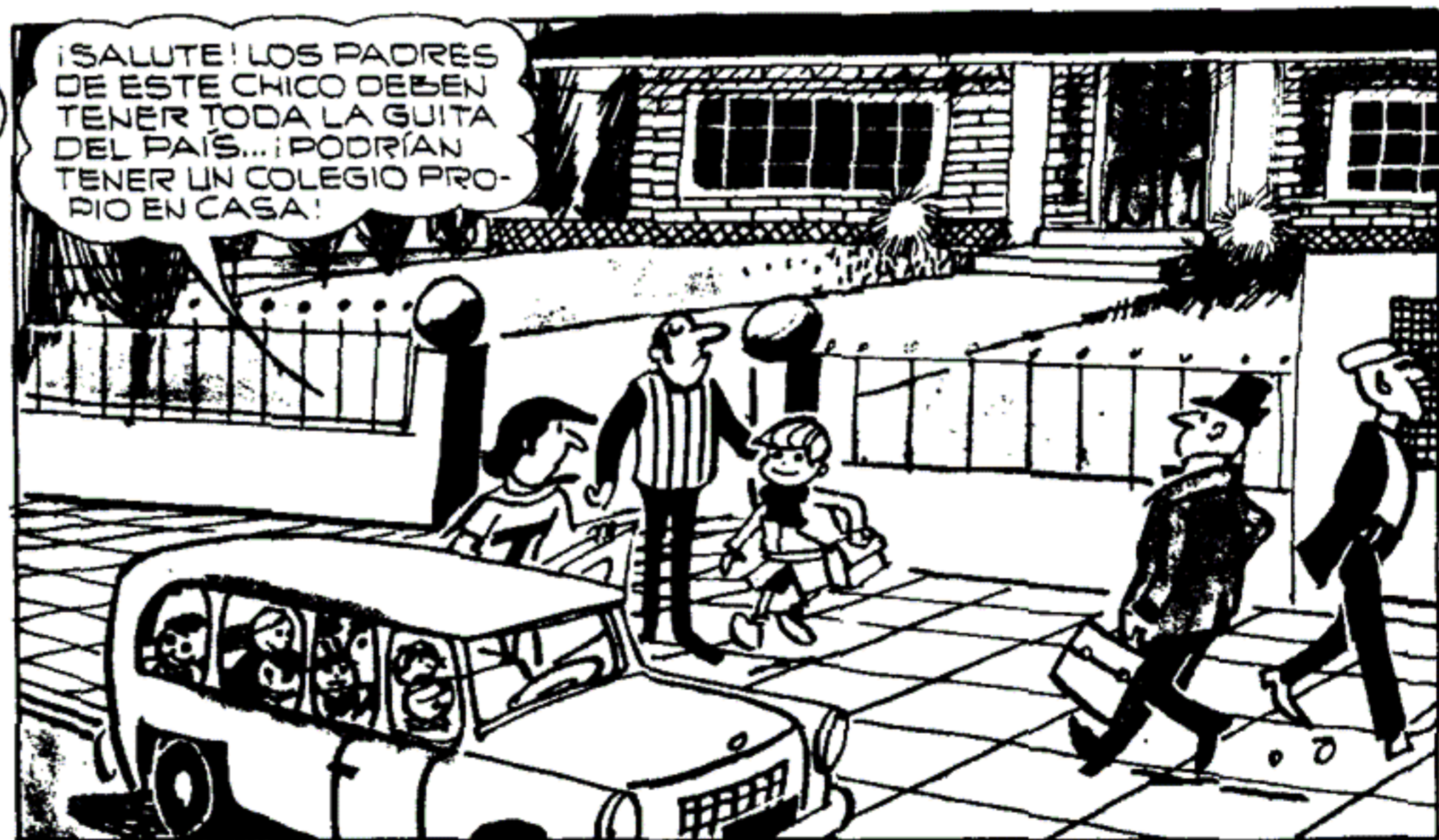

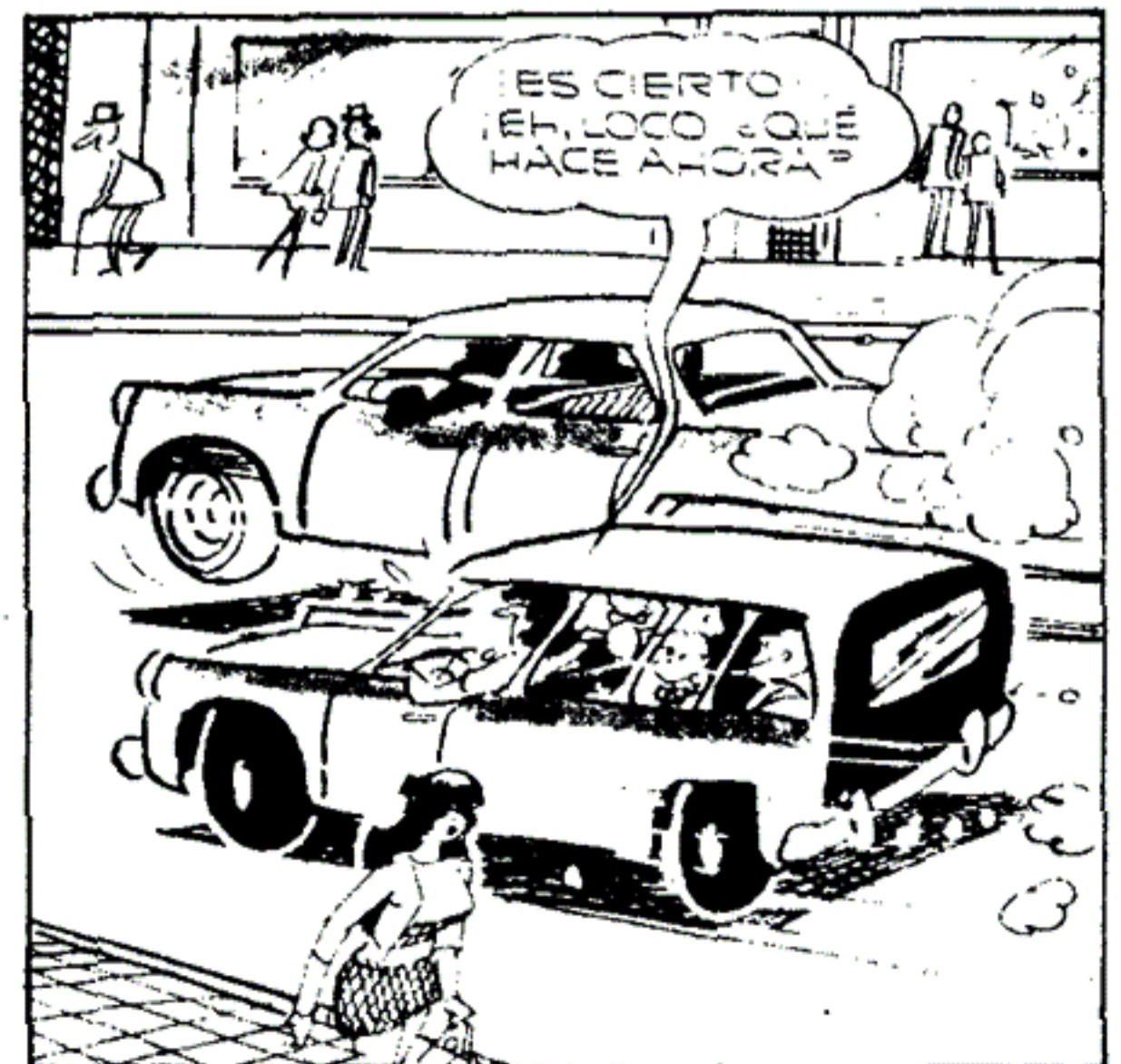
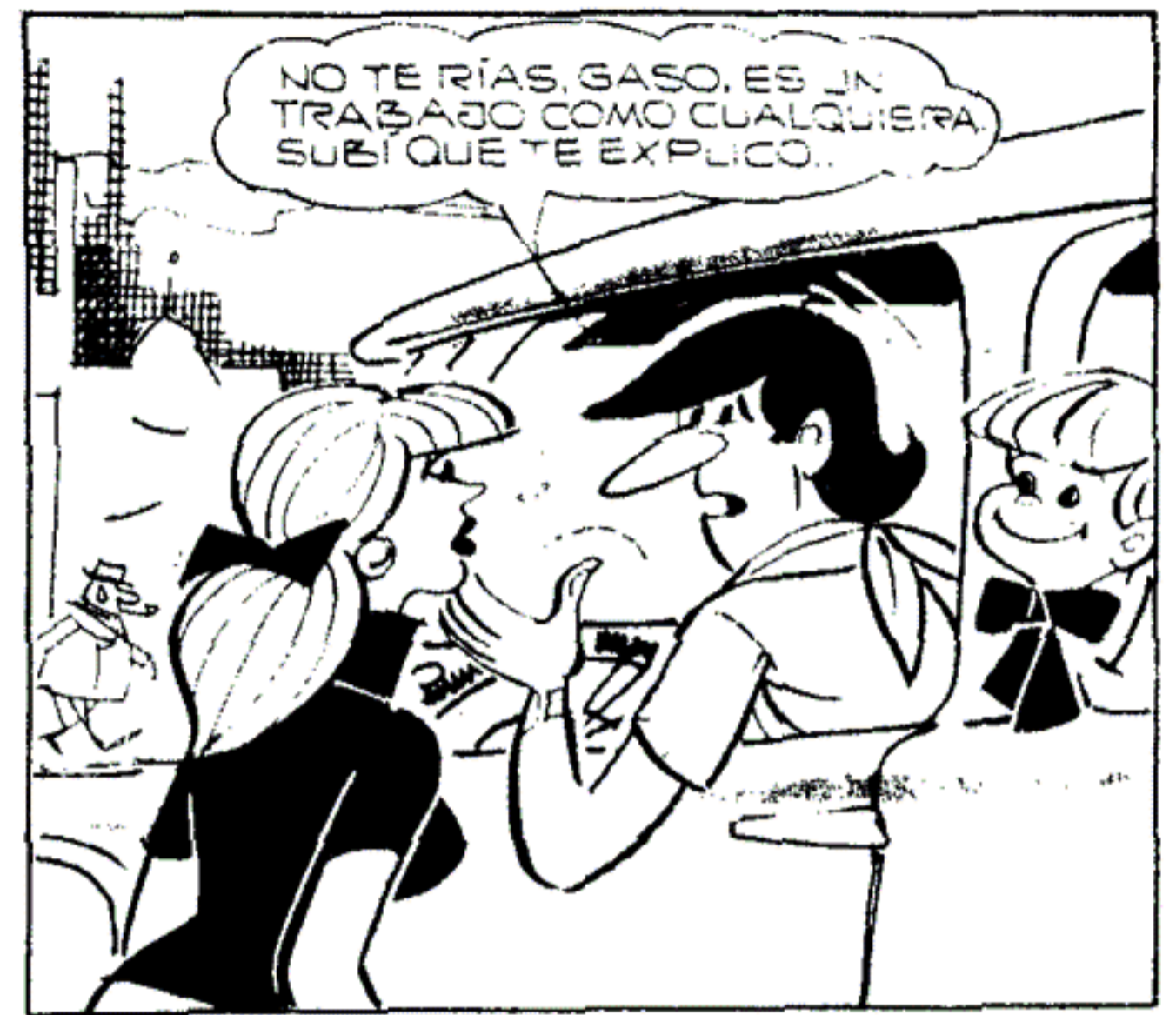

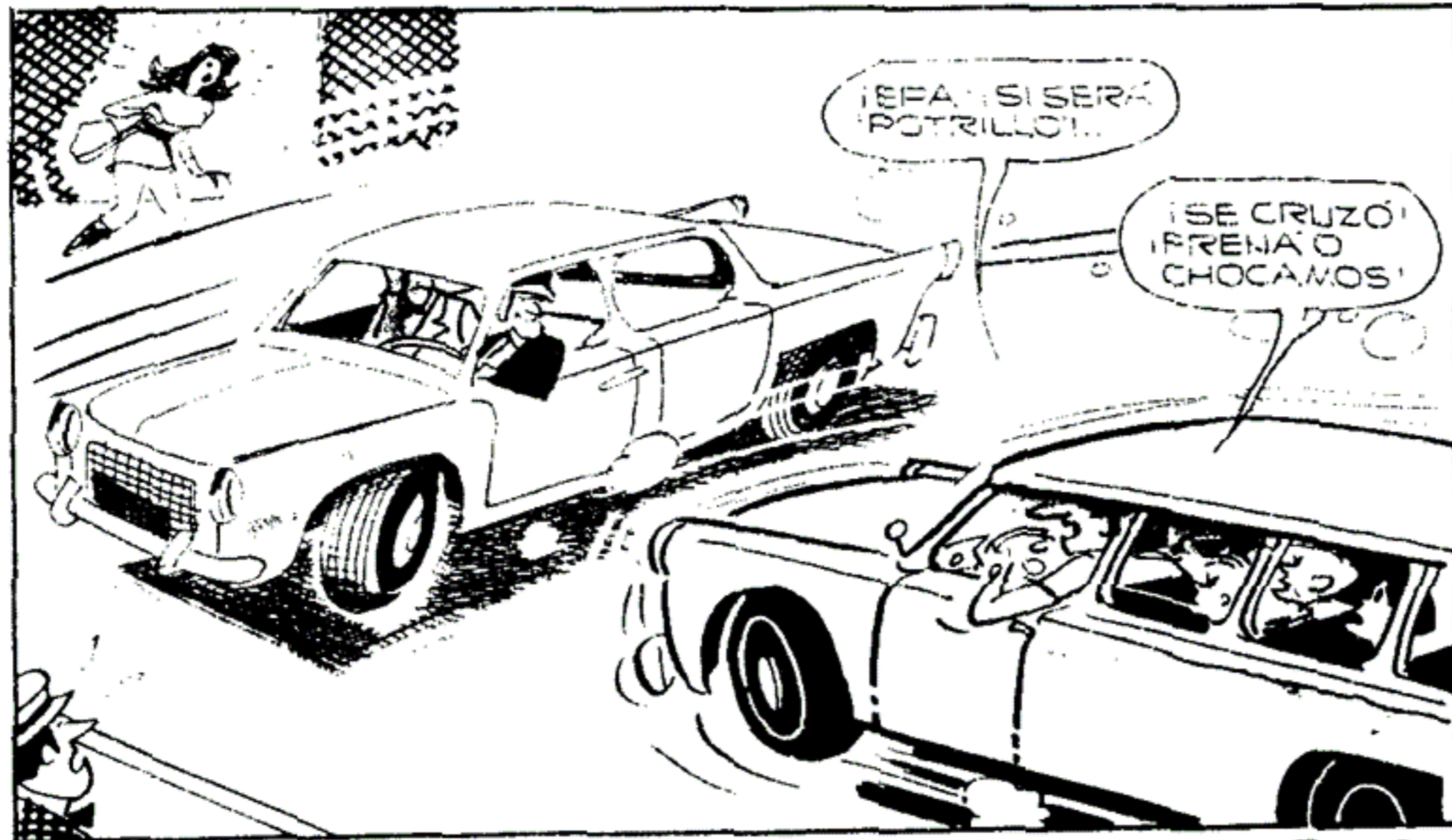

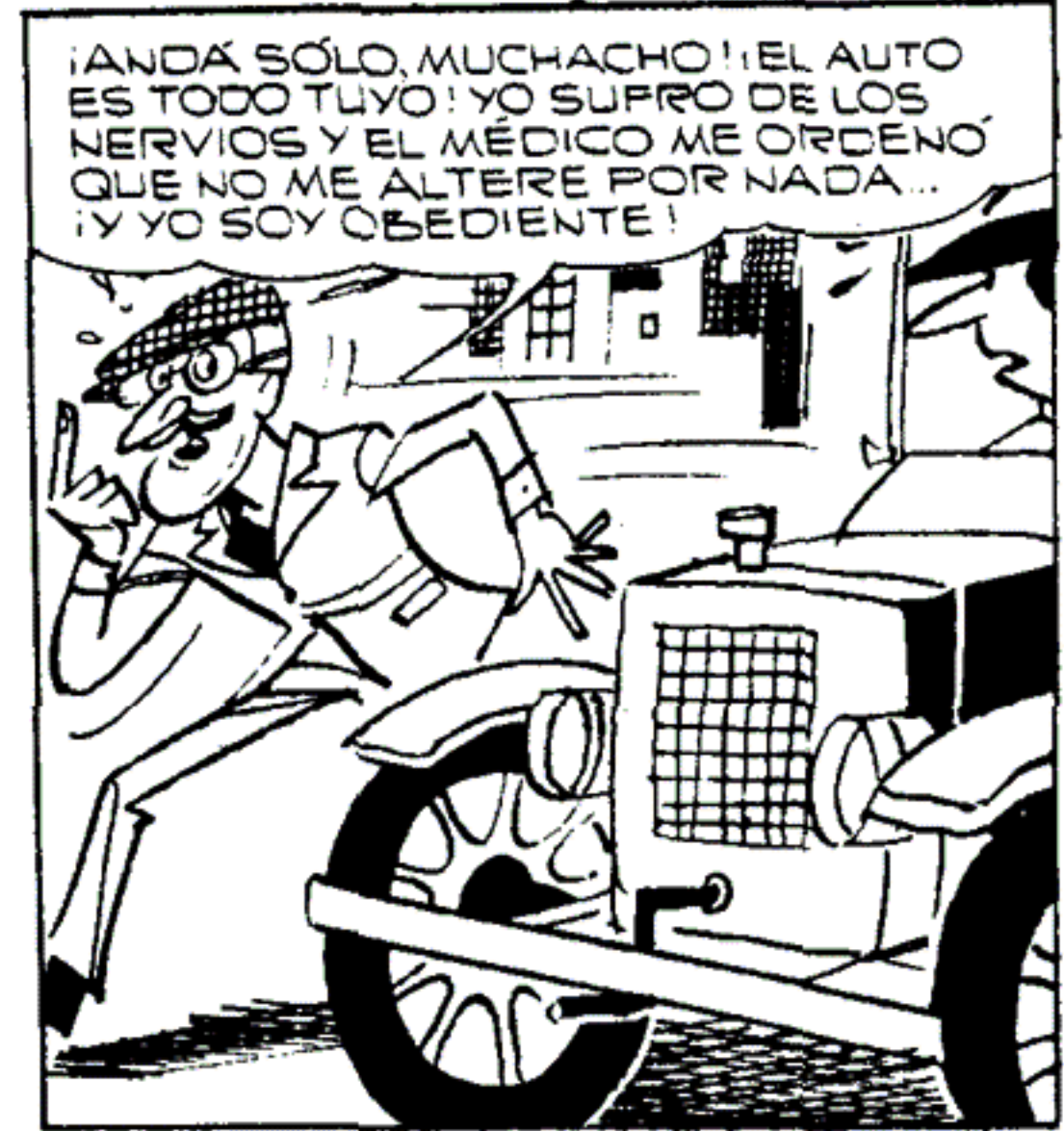

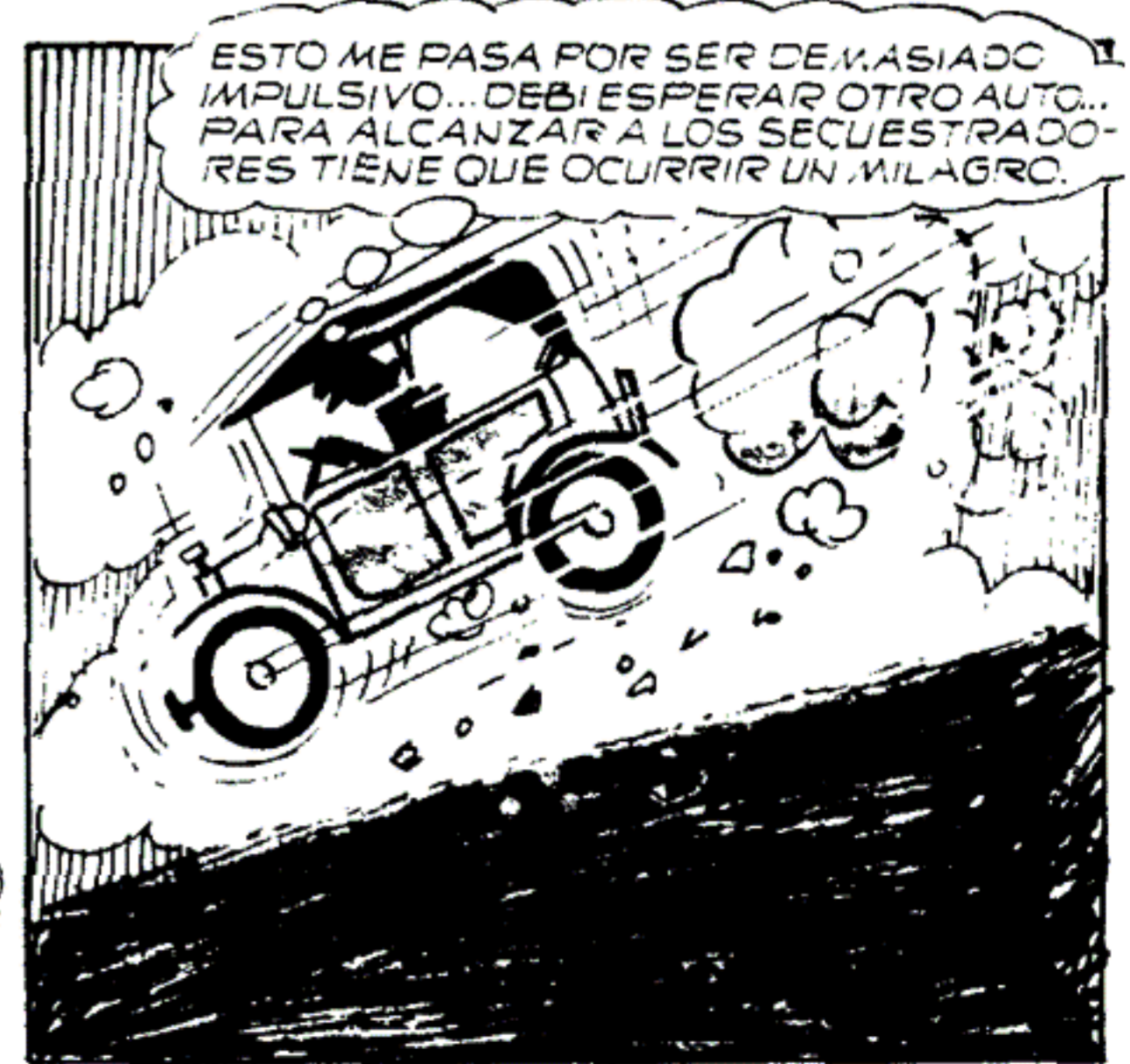
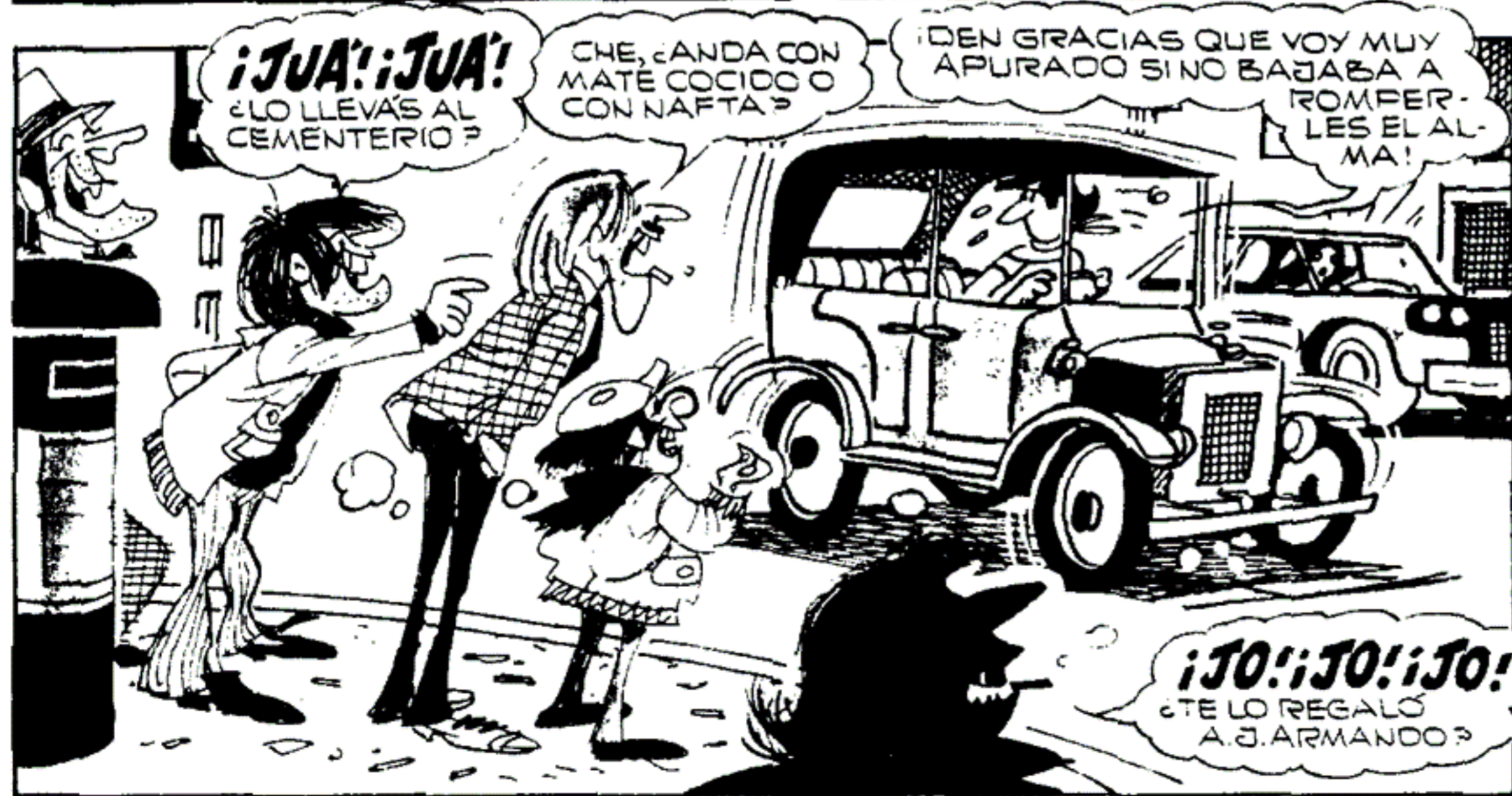

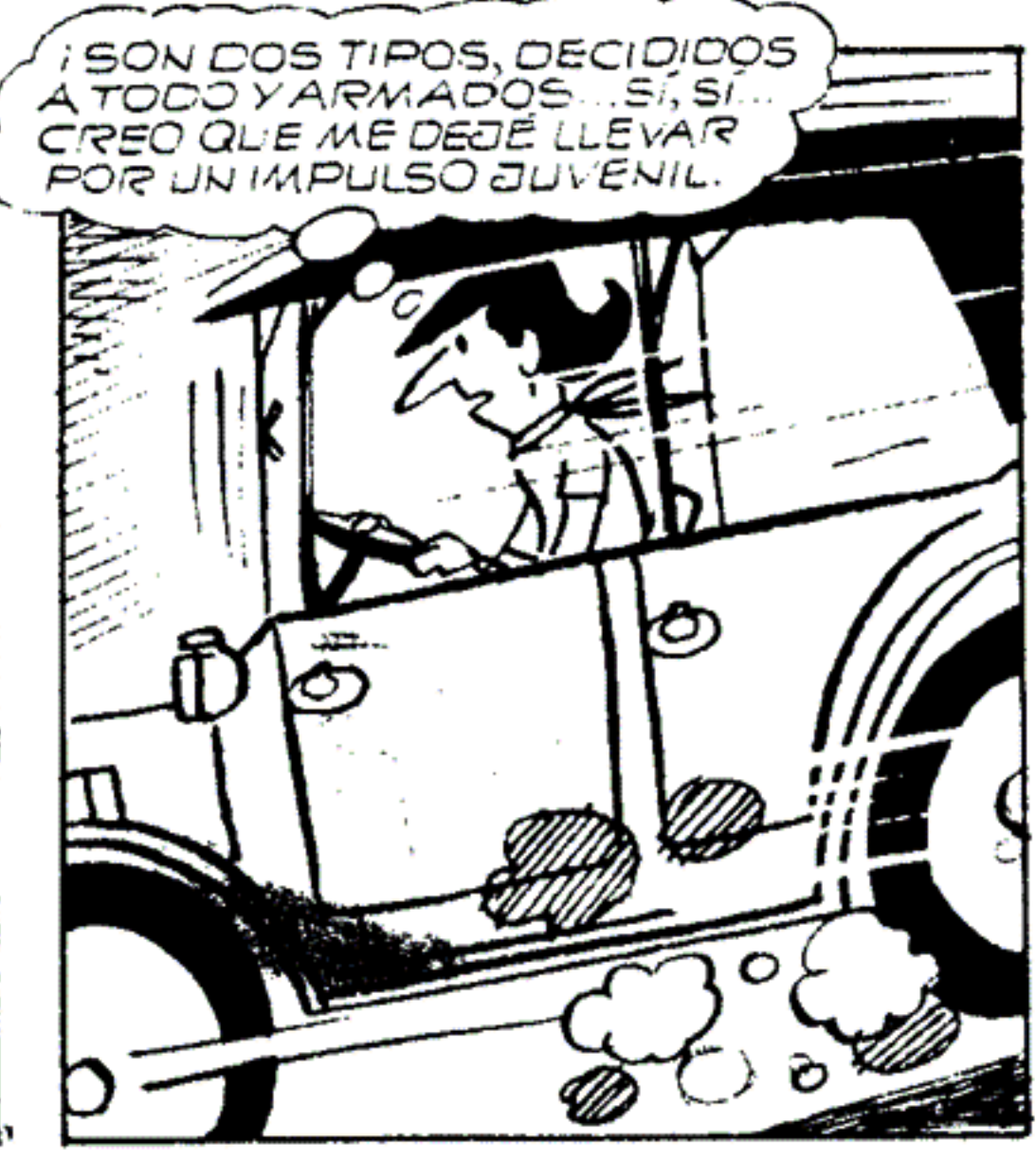
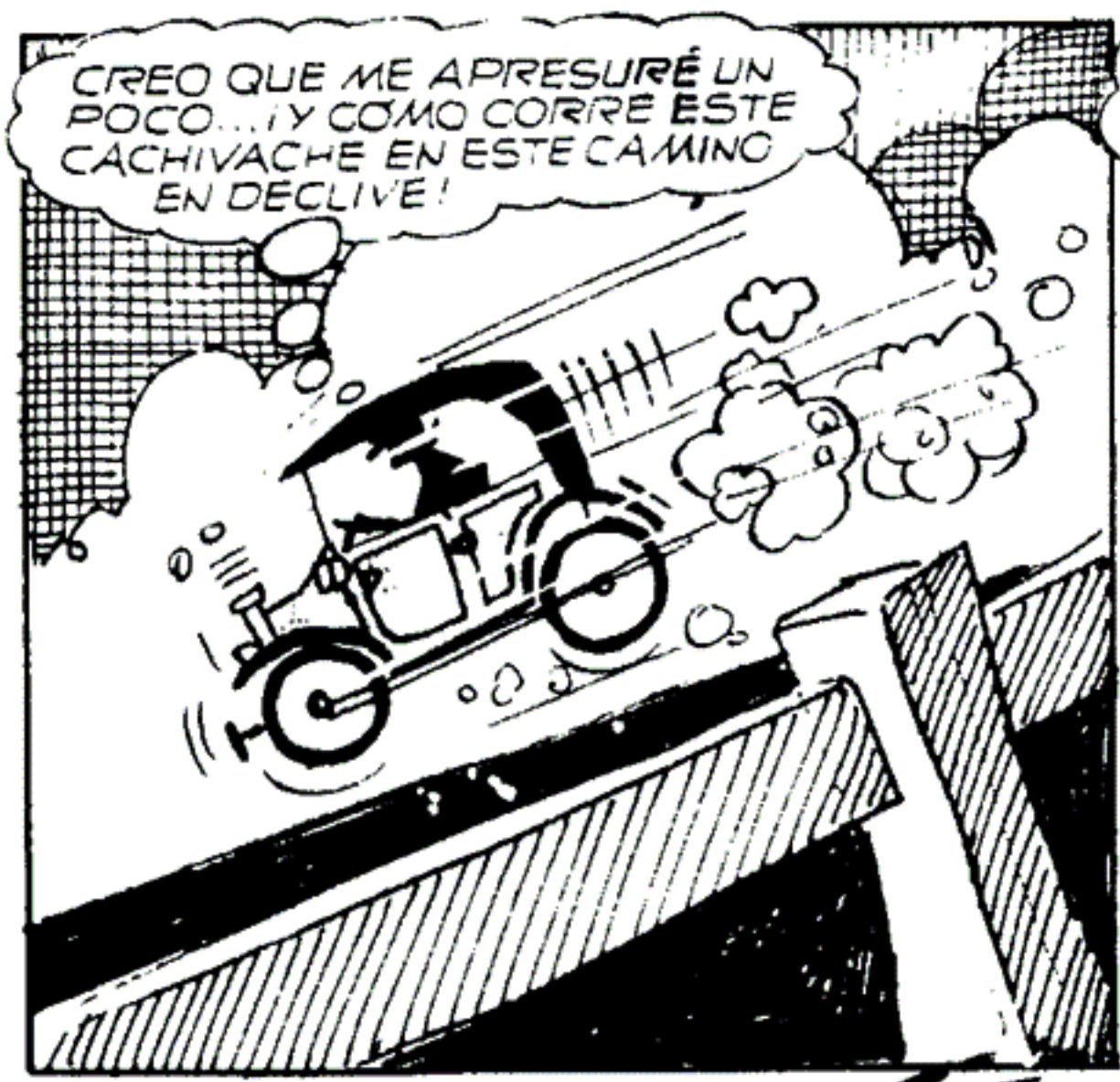
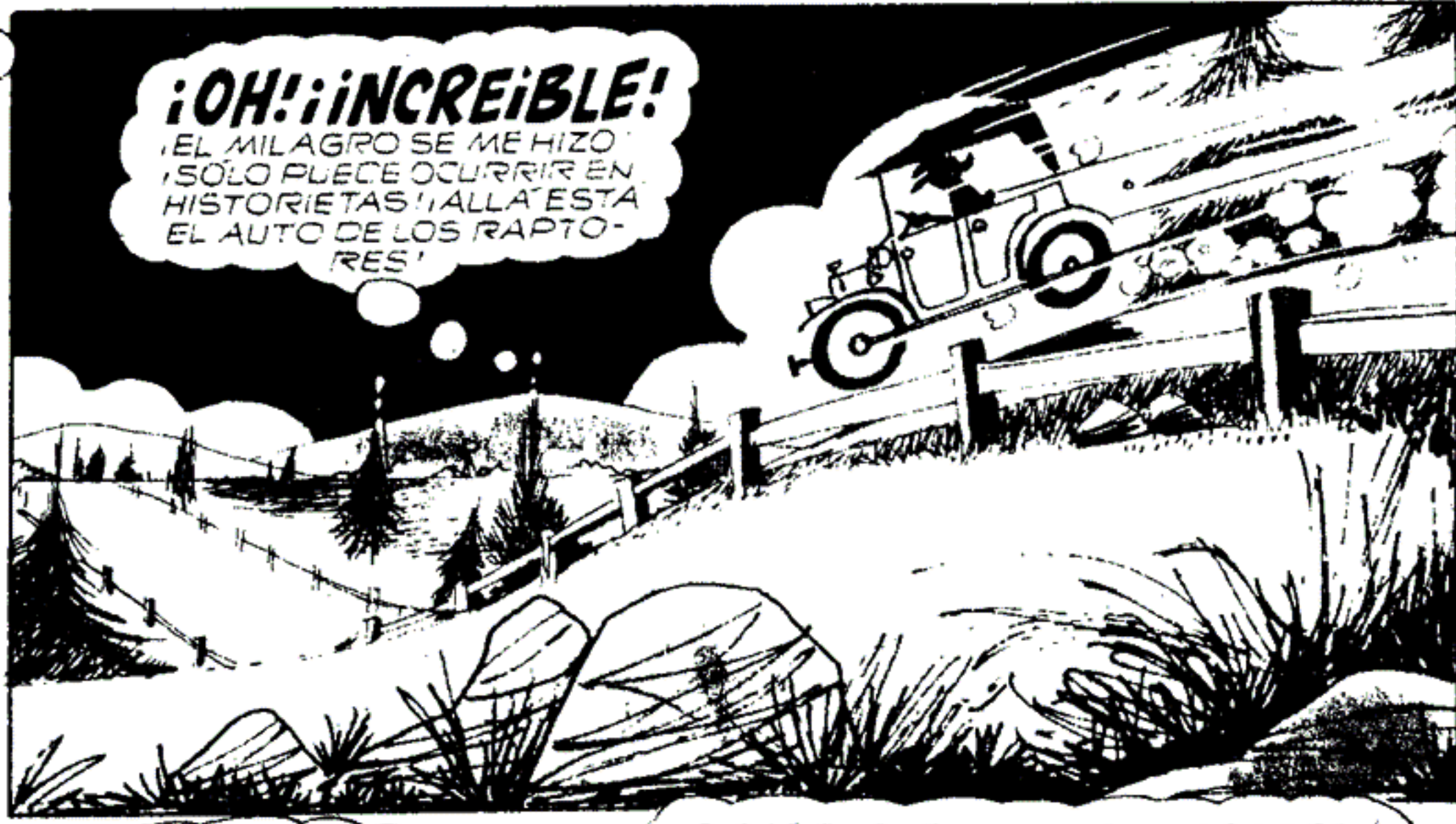

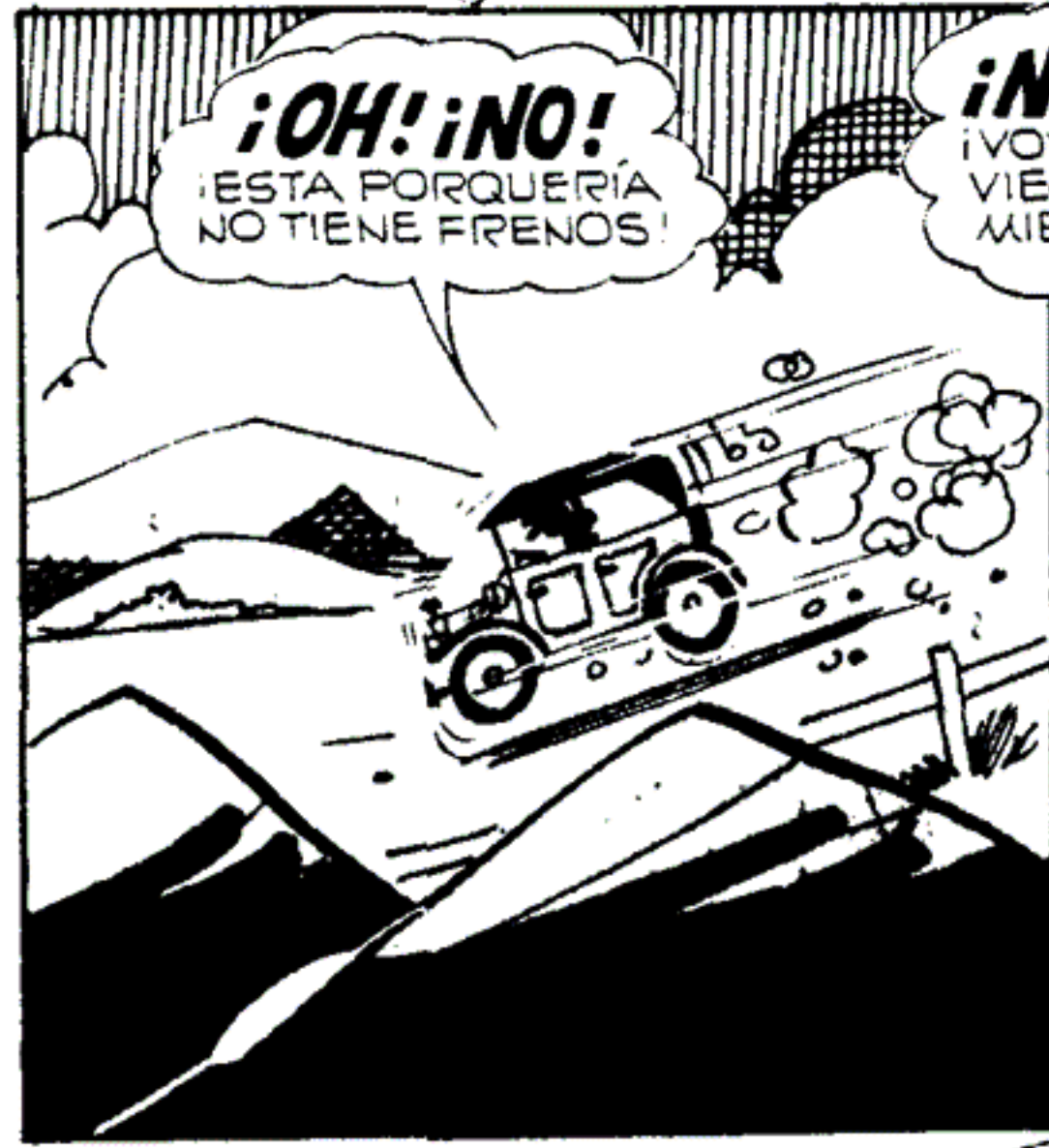
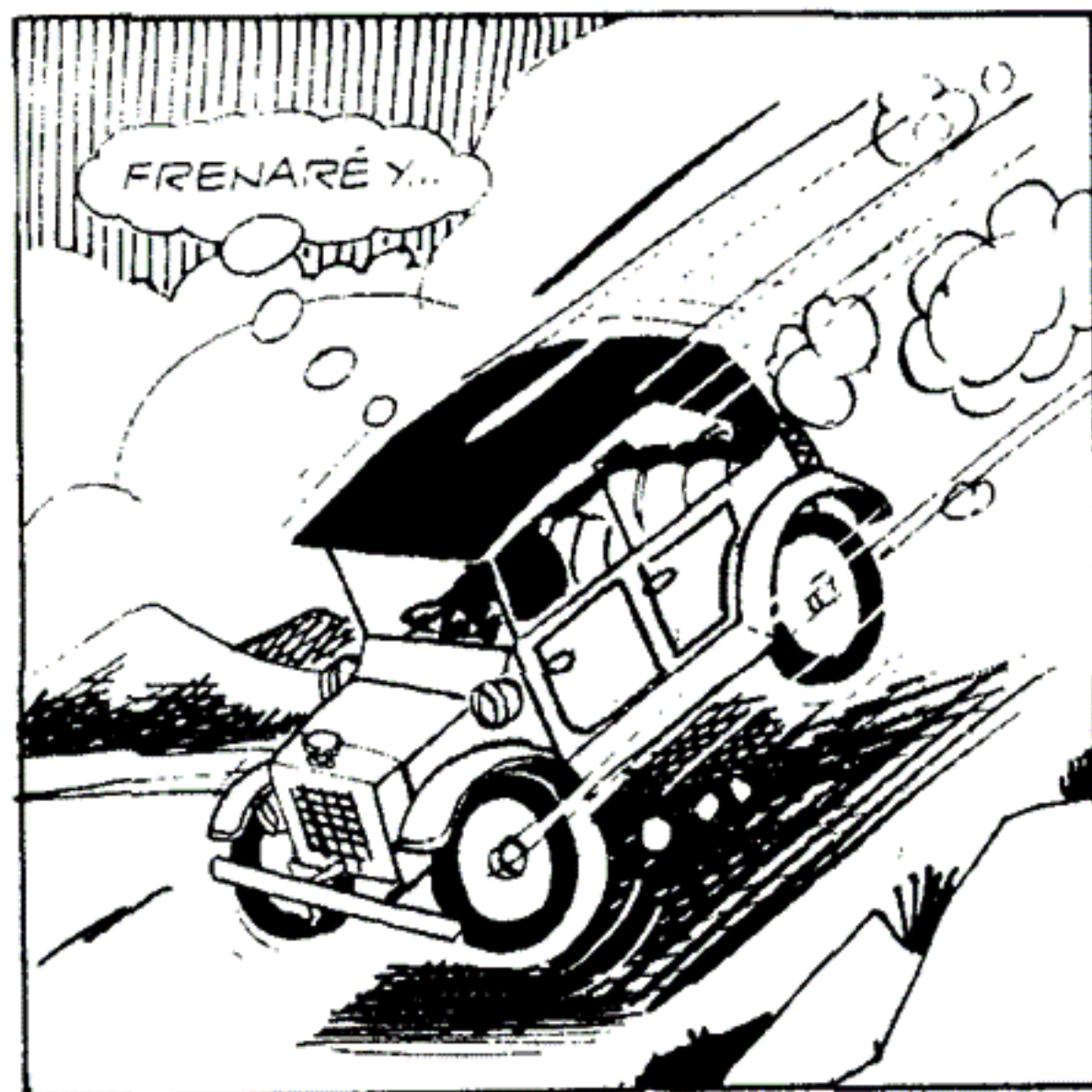

EL FUERTE IMPACTO DE LA COLISIÓN ATRAJO DE INMEDIATO COMO MOSCAS A NUMEROSOS CURIOSOS...



...Y LOS SEQUESTRADORES CAYERON EN MANOS DE UNA PATRULLA POLICIAL ALERTADA POR EL DUEÑO DEL ANTIGUO COCHE.



EL PADRE DEL NIÑO RAPTADO HA RESUELTO GRATIFICARTE ESPLÉNDIDAMENTE, TUERKITO.



OPINION

SALTAPONES

EL HOMBRE PRÁCTICO
por DOL



"LLUVIA
PREFABRICADA"

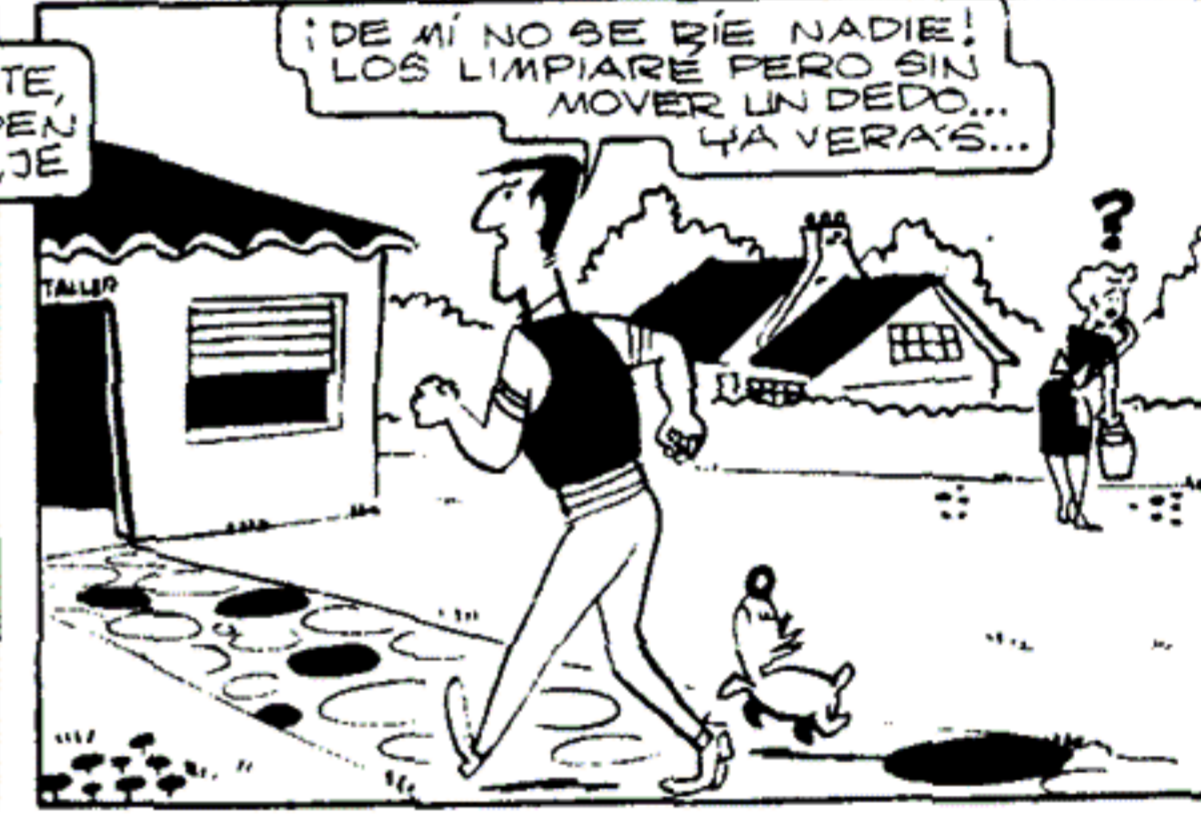

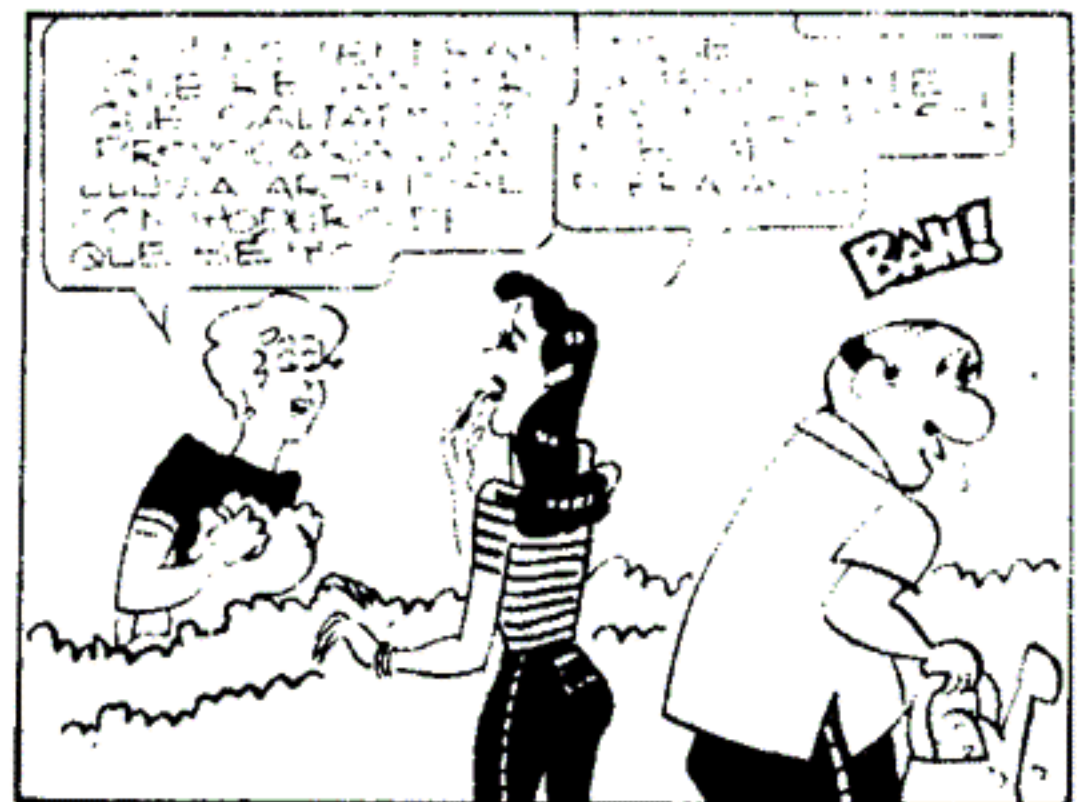
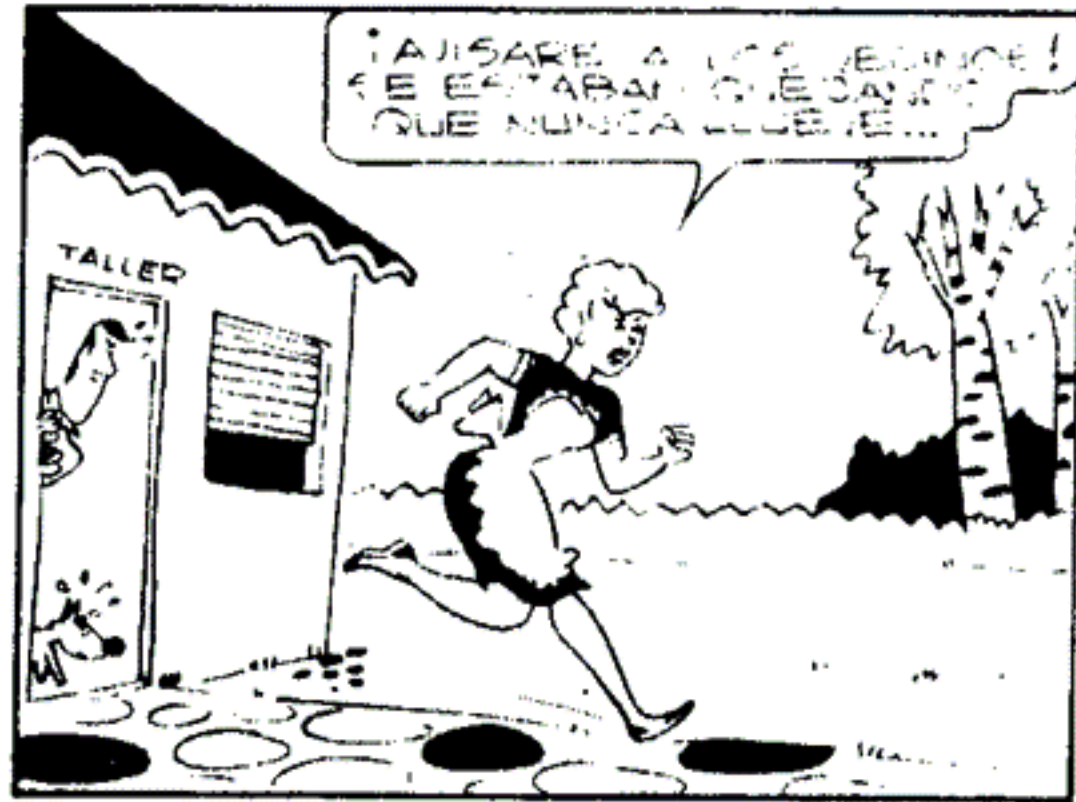

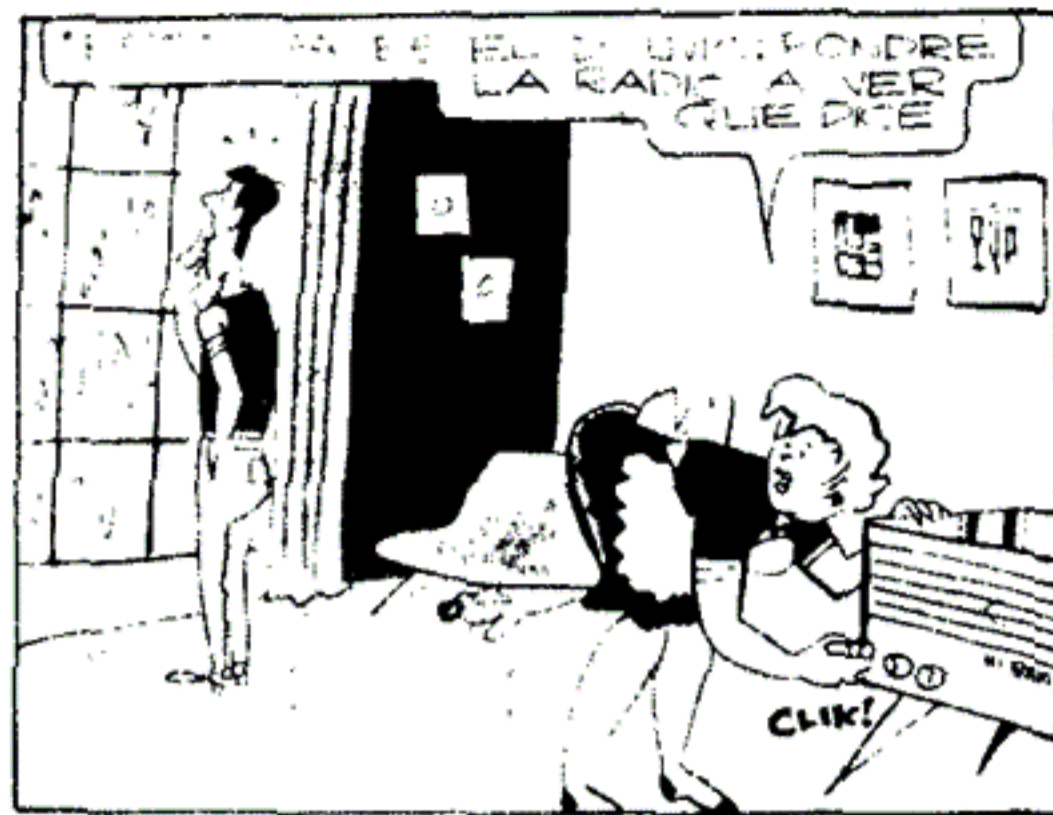

... ES EL QUE UNO PONDRE LA RADIO A VER QUE DICE

CLIK!

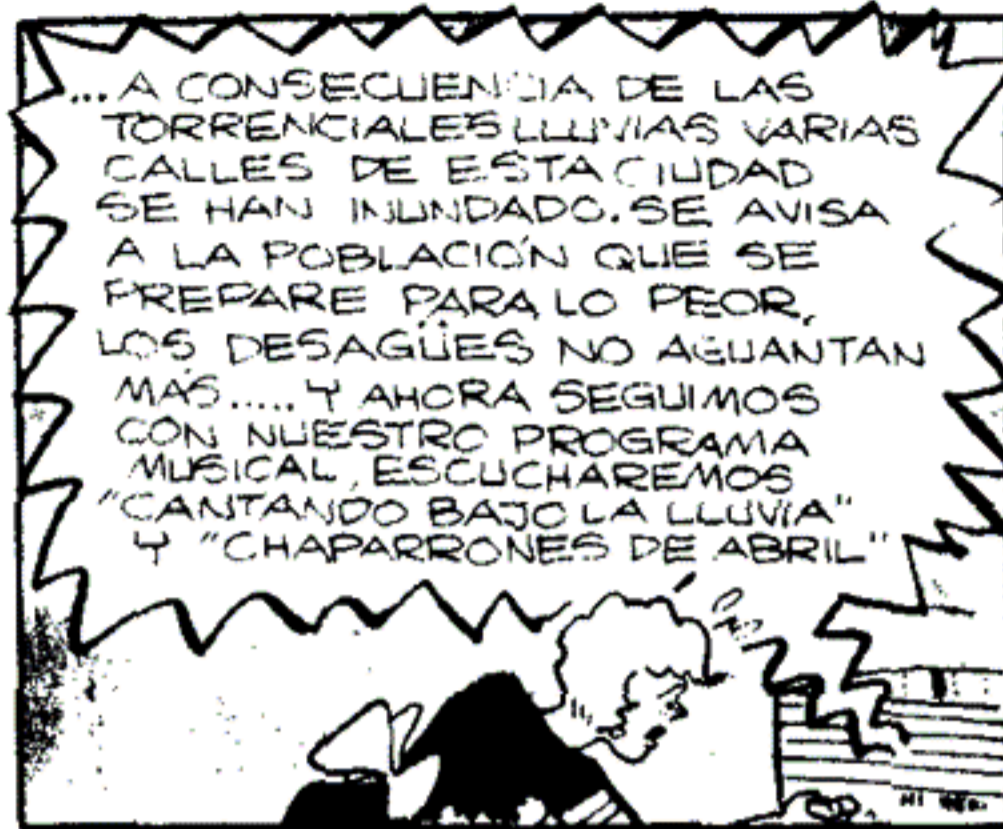

... A CONSECUENCIA DE LAS TORRENCIALES LLUVIAS VARIAS CALLES DE ESTA CIUDAD SE HAN INUNDADO. SE AVISA A LA POBLACION QUE SE PREPARE PARA LO PEOR, LOS DESAGÜES NO AGUANTAN MAS.... Y AHORA SEGUIMOS CON NUESTRO PROGRAMA MUSICAL, ESCUCHAREMOS "CANTANDO BAJO LA LLUVIA" Y "CHAPARRONES DE ABRIL"

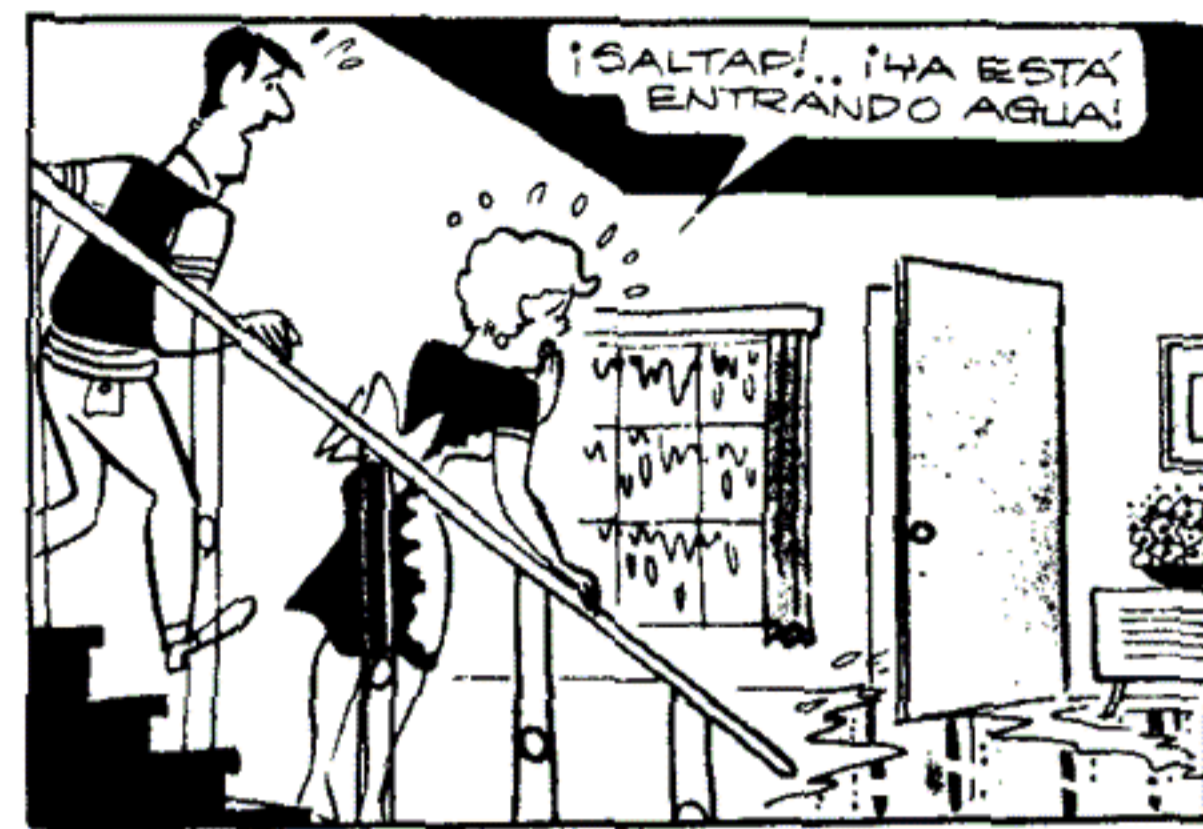

¡SALTAP!.. ¡HA ESTA ENTRANDO AGUA!



MEJOR SERA LLEVAR LOS MUEBLES AL DESAN



¡OH! LOS VECINOS SE HAN REFUGIADO SOBRE EL TEJADO! SI SIGUE SUBIENDO EL AGUA NOSOTROS HAREMOS LO MISMO...



¡VAMOS SALTAP! ¿QUE ESPERAS PARA SALIR?

¡OH! NO SÉ COMO ENFREN-TAR A ESA GENTE!.. TENGO QUE HACER ALGO

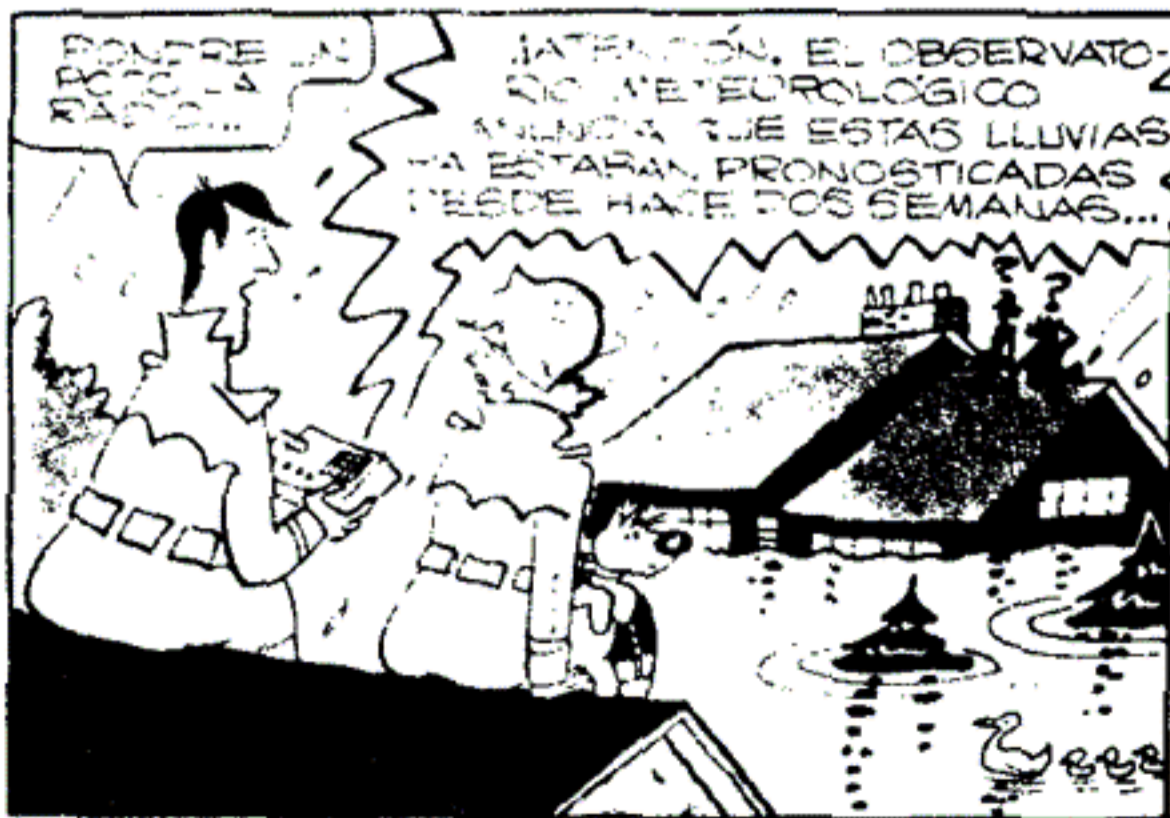

PONDRE LA RADIO A VER QUE DICE

¡ATENCIÓN, EL OBSERVATORIO METEOROLÓGICO AVISABA QUE ESTAS LLUVIAS YA ESTARAN PRONOSTICADAS DESDE HACE DOS SEMANAS...



¡ESA NOTICIA LO HA SALVADO! LOS VECINOS ESTABAMOS DECIDIDOS A ECHARLO DE ESTE BARRIO CREYENDO QUE HABIA SIDO USTED EL CAUSANTE DE TODO ESTO



JE JE JE... CREYERON QUE ESTO ES LA RADIO Y ES SOLO MI GRABADOR PORTATIL, ESA NOTICIA LA PROPALÉ YO...

¡AH! SI PERO A MI NO ENGAÑAS... EN CUANTO BAJE EL AGUA LIMPARAS TODA LA CASA... Y ESTA VEZ NADA DE CIENCIA

FIN



LA PAGINA
DE RESORTE

UNA RADIO PARA PRINCIPIANTES

(SIN SOLDADURAS)

LISTA DE MATERIALES

17 METROS DE ALAMBRE
ESMALTADO N° 28

DIODO 1N34 o OA72
O SIMILARES

CONDENSADOR .002 μ P.

RESISTENCIA 150.000 Ω $\frac{1}{4}$ W
(DE CARBÓN)

UN AUDÍFONO DE ALTA
IMPEDANCIA.

CHINCHES METÁLICAS
(SIN PINTAR)

Y... CHOCOLATINES ¡A
PALADAR! PARA SACAR
EL PAPEL PLATEADO

HOLA, amigos, hoy les daré la radito prome-
tida, ¡sin soldaduras! (Todo se une con
papel aluminio), así que no tirarlo después
de comer los chocolates. También con él po-
dremos hacer el condensador variable y ahorrar-
nos unos pesos.

Para empezar consigamos una tablita seca de
15 cms \times 10 cms., marquemos el circuito y pro-
cedamos a recortar los papeles de aluminio. Pri-
mero cortaremos el estator fijo del condensador
variable, figura A (M) de 7 cms. \times 14. Luego re-
cortemos un redondel de cartulina de 12½ cms. de
diámetro y peguemos cubriendo como indica el di-
bujo B, la mitad del mismo con papel de aluminio.
Este disco debe girar pero tiene que hacer buen
contacto con la tira de papel central (Z).

El papel de aluminio debe quedar en la parte

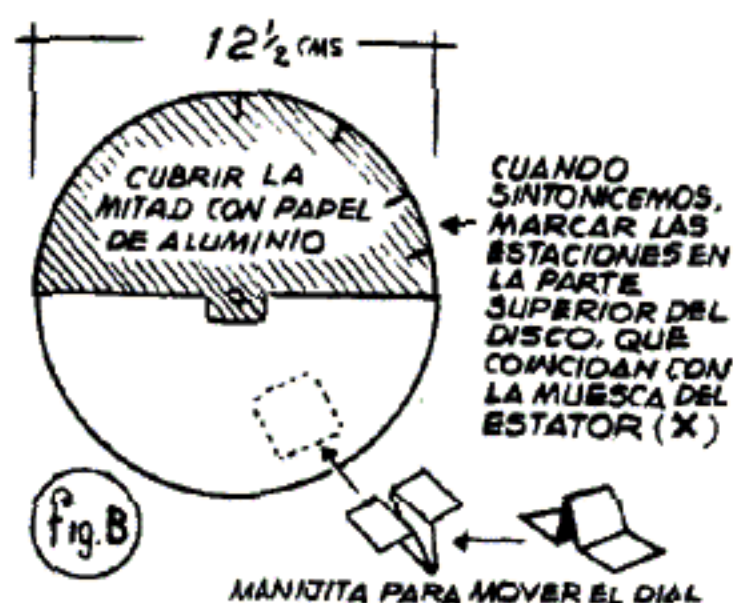

de abajo del disco y lo separa del papel fijo una
hojita delgada de polietileno o un papel celofán
(línea de puntos en el dibujo A).

Lo demás es sencillo, con las dos tiras de papel
de aluminio W y Z tendremos el circuito listo. Los
componentes los fijaremos con chinchas metálicas
bien limpias para que hagan buen contacto. Lo
mismo cuando montan una tira de papel de alu-
minio, sobre otra debe hacer buen contacto.

Las bobinas las haremos de rollo de cartulina
o, mejor aún, con envases de plástico de unos
4 cms. de diámetro. El tubo más grande tendrá
un largo aproximadamente de 10 cms. Al mismo
envolveremos unos 15 metros de alambre esmaltado
número 28. Sobre esta bobina haremos la bobina
1 de antena, que irá sobre un tubo de cartu-
lina que corra ajustado sobre la otra y arrolla-
remos uno o dos metros de alambre número 28
esmaltado. Quitar el esmalte en las puntas de las
bobinas para que hagan buen contacto.

Este tubo, con la bobina de antena, se desli-
zará sobre el otro, buscando el lugar de mejor
recepción. En lugares donde sólo se reciben una
o dos estaciones no será necesario y la podemos
fijar o simplemente hacer la bobina de antena
en el mismo tubo que la otra y separada por
½ centímetro.

La madera, como los tubos (si los hacemos de
cartulina), conviene barnizarlos o encerarlos para
que no tomen humedad.

¿La antena? En algunas localidades de fuerte

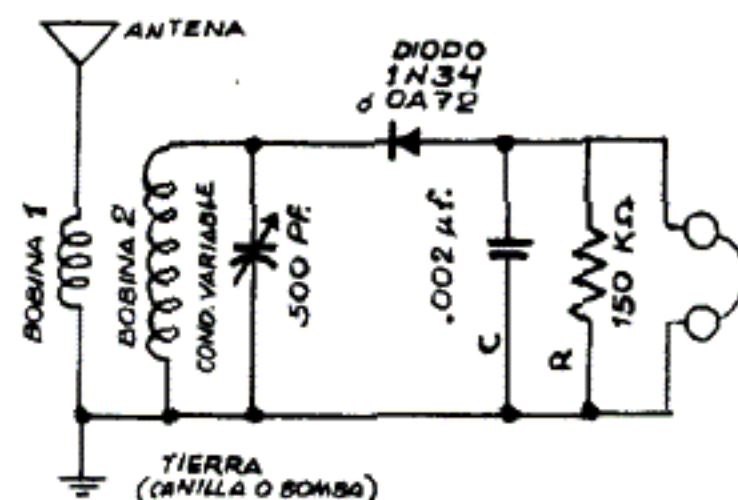

recepción bastará un simple alambre de varios
metros, como ser (si está aislada) el alambre de
tender la ropa.

En lugares alejados, este receptor necesita una
buena antena alta y de unos veinte metros de
largo.

Chicos, con esto les he dado un receptor barato
y sin soldaduras como me pedían. Pronto, si hay
muchos interesados, les enseñaré a soldar las
conexiones.

¡Ah! El que tenga a mano un par de aurícu-
lares telefónicos de por lo menos 2.000 ohms, no
necesitará el audífono; recuerden esto y es impor-
tantísimo que el audífono debe ser de alta impe-
dancia y no uno común.

Antes de terminar les diré que aquellos que
disponen de unos pesos pueden ahorrarse de hacer
el condensador variable comprando uno midget
de 500 PF.

Cuando escriban cuéntenme cómo les va con
los aparatitos y qué les gustaría más ver publicado.

Hasta el mes que viene, muchachos, ¡y buena
recepción!...

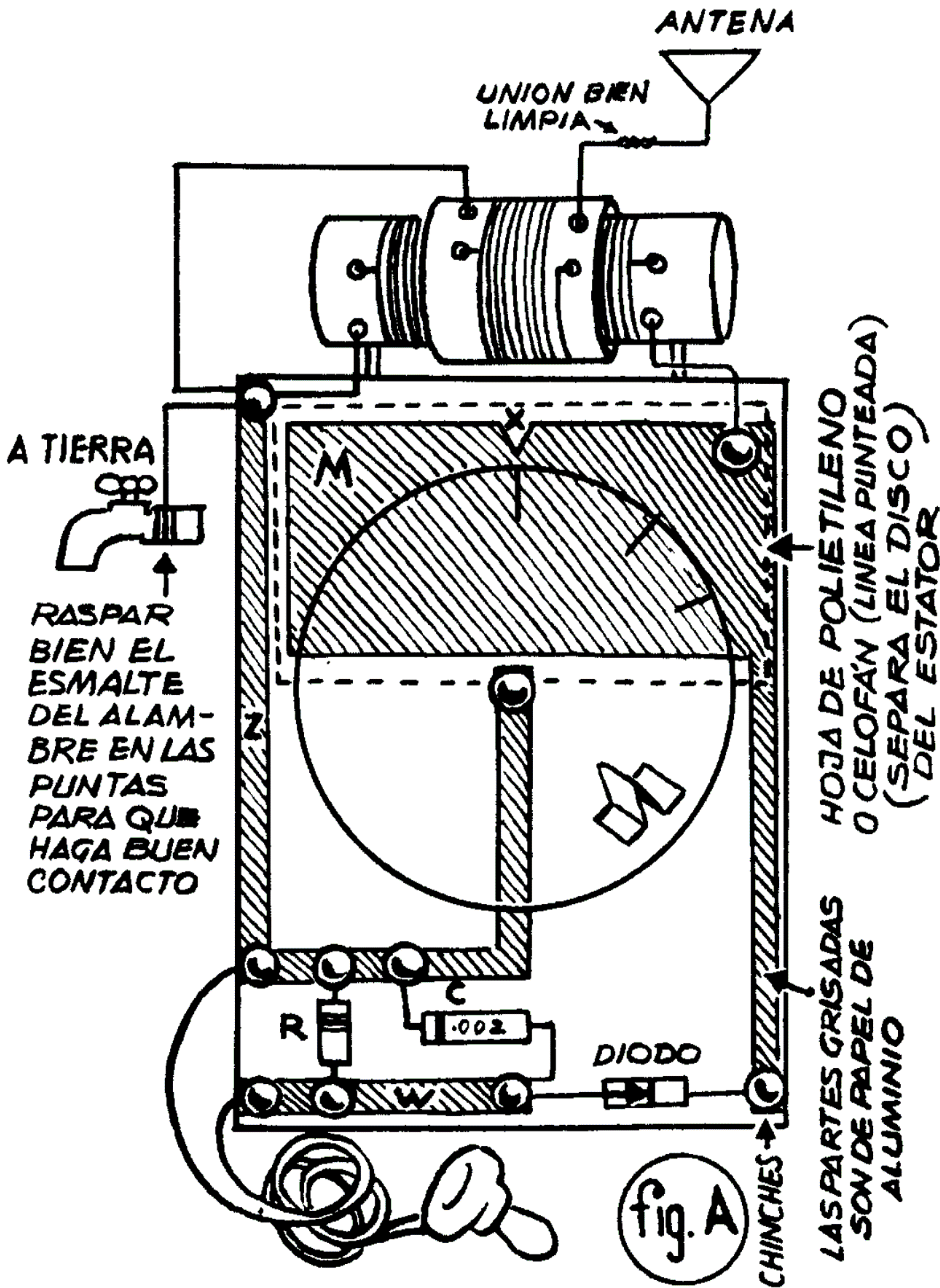



PILAS ALIMENTADAS A SAL COMUN

(CLORURO DE SODIO)

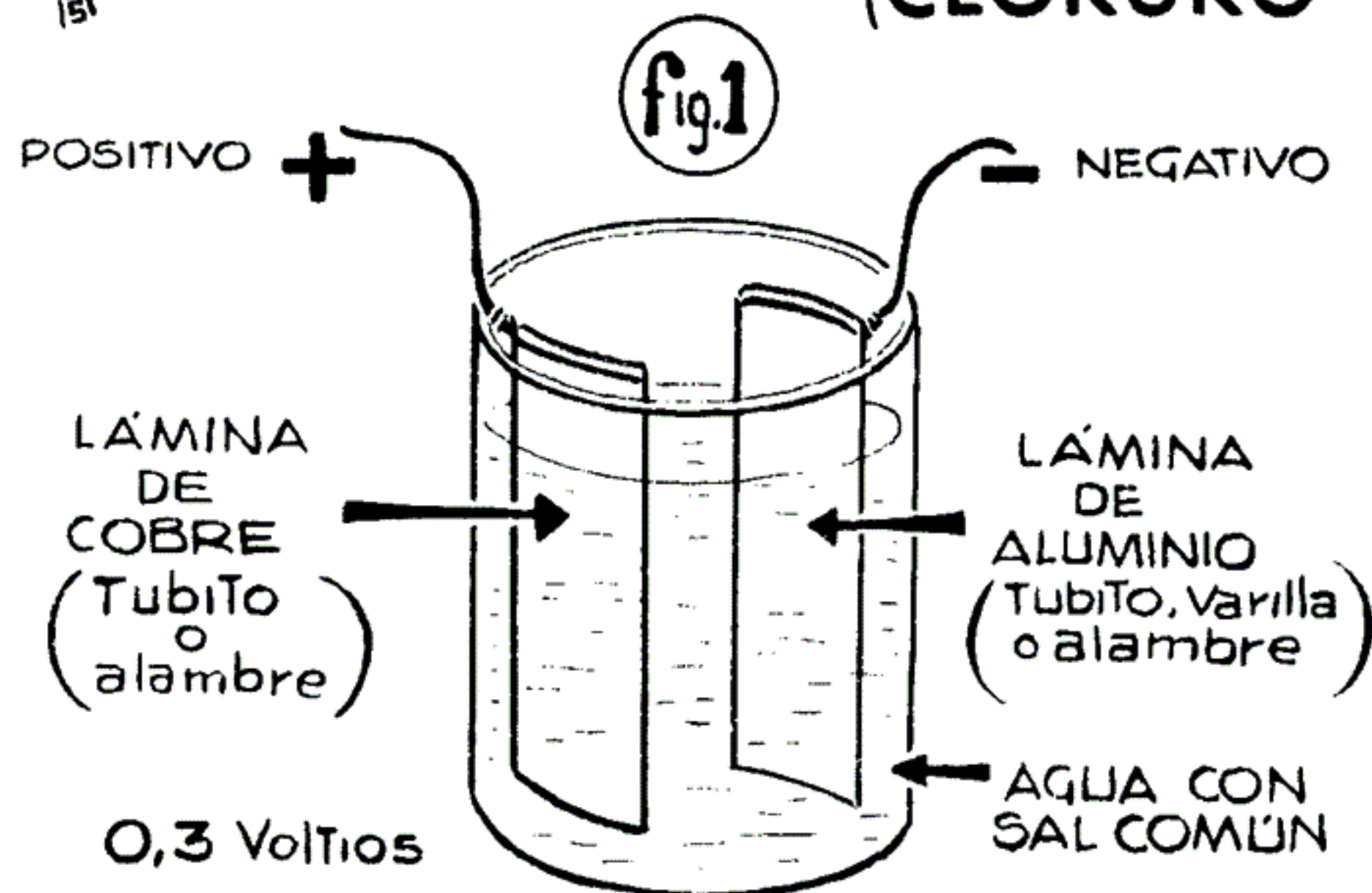

de las cortinas. El cobre puede ser unas cuantas vueltas de alambre de algún cable o un tubito de cobre.

Esta pila da un voltaje de casi medio voltio, para ser más exactos 0.3 a 0.4 voltios. Como vemos el voltaje es muy reducido, pero para nuestras raditos basta y sobra para funcionar cien horas. Cuando no dé más corriente, limpiaremos las chapitas, alambres o tubitos con papel de lija, otro poquito de sal, agua y otras cien horas de radito (se entiende que no merezco a la radio publicada en este número, que no necesita pilas).

Para terminar, en la figura 2 doy la explicación de cómo conectar las pilas en serie para sumar sus voltajes.

Por ejemplo, juntando cuatro obtendremos casi el voltaje de una pila común de 1,5 voltios. Observen que el polo positivo de una (cobre) va conectado al polo negativo de la otra (aluminio), y, al final, tenemos un cable positivo y otro negativo.

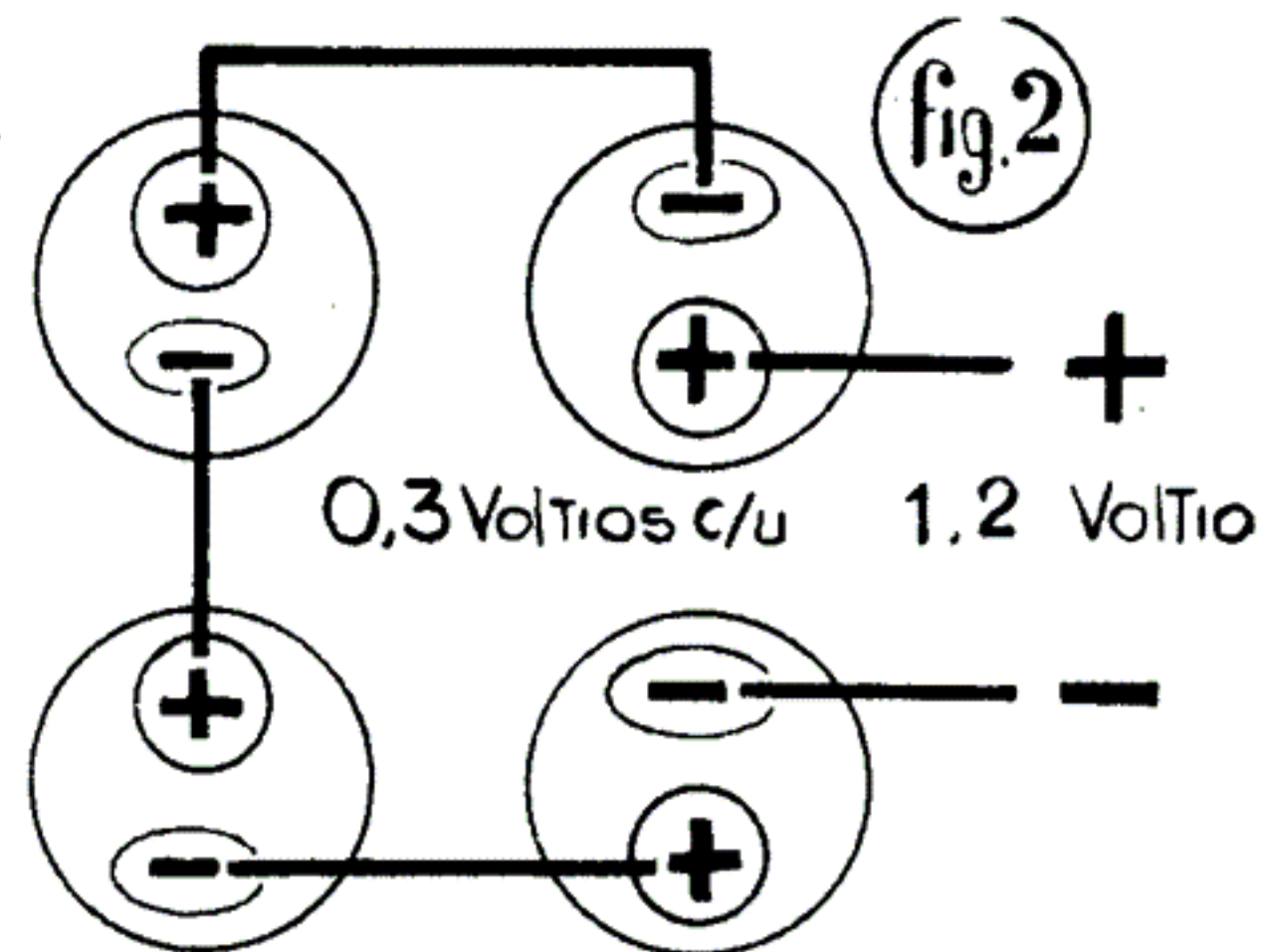

CHICOS, Gordi me trajo tantas cartas en las cuales le piden las instrucciones para hacer las pilas, que aquí las publico nuevamente.

Primeramente consigamos un frasquito de plástico, o de vidrio, con boca bien amplia (fig.1). En él colocaremos dos chapas metálicas, una de cobre y otra de aluminio, de más o menos 4 cms. de largo por 2 cms. de ancho, agua, una cucharadita de sal y ya está la pila para alimentar la radito.

Los materiales son fáciles de conseguir. El aluminio podemos sacarlo de un papel de chocolatín, o un pedacito de varilla



BICHO Y GORDI

HOY
Y AYER
en

por LITO SOL

"MONITA COSMONAUTA"

¿POR QUÉ NO FUIMOS AL AERÓDROMO A PROBAR EL AEROMODELO?

NO QUIEREN VERNOS MOLESTANDO EN LA PISTA, ADEMA'S CONFIRMÉMONOS QUE NOS PRESTARÁN UN HANGAR CUANDO CONSTRUYAMOS EL PLANEADOR DE VERDAD





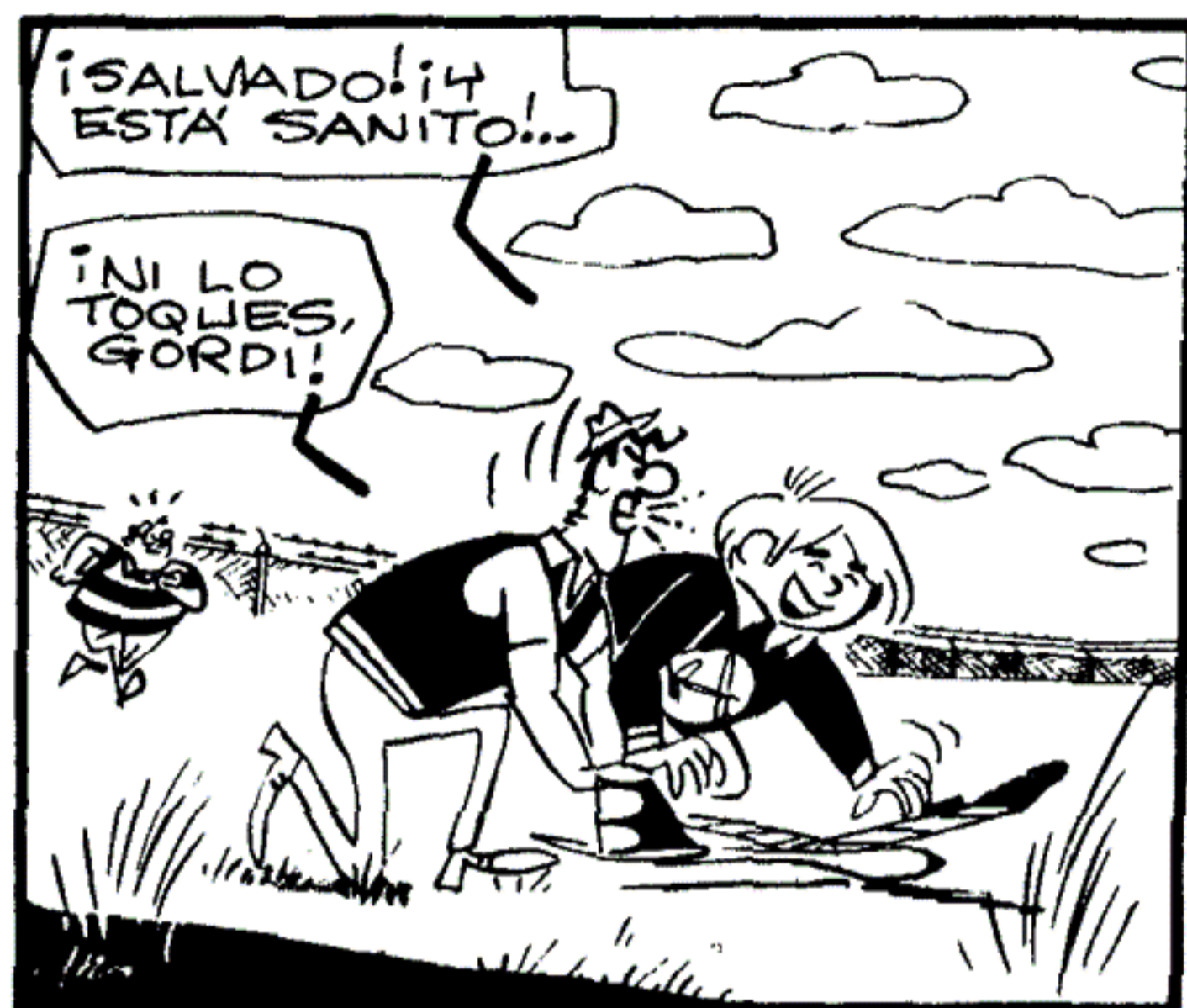

¿CÓMO QUÉ VALOR? CON ESO SE SABRÁ EXACTAMENTE LA EDAD DE LA LUNA, ADEMAS LA COHETERIA SIRVE PARA LA METEOROLOGIA, YA TENEMOS PRONOSTICOS DEL TIEMPO MAS EXACTOS

JA, JA, JA NO NOS HAGA REIR... SI CADA DIA LE ERRAN MAS... CON DECIRLE QUE LE TENEMOS MAS FE AL PORTERO DEL COLEGIO, EL SIEMPRE ACIERTA CUANDO LLOVERA!

¿CÓMO SE ATREVEN A DUDAR DE LA CIENCIA!?

DOCTOR, NO CREA QUE ESOS CHICOS ESTAN DEL TODO EQUIVOCADOS, SE HA EXAGERADO EL VALOR DE LOS VUELOS ESPACIALES! LOS DIARIOS SIEMPRE MIENTEN!..

¡FUERA DE AQUI, NUEVAOLEROS, INDIFERENTES!

¿INDIFERENTES? LO QUE PASA ES QUE NO NOS DEJAMOS ENGANAR COMO LAS JUVENTUDES DE ANTES

JA JO JE JA



¡UN MOMENTO! NO CONVIENE QUE ANDEN POR AQUI, VAMOS A LANZAR UN COHETE

SI, SERA MEJOR QUE VENGAN CON NOSOTROS A LAS CASAMATAS, LUEGO DEL LANZAMIENTO PODRAN IRSE

¡ATENCIÓN! TODA EL AREA DE LA RAMPA SIETE DESPEJADA... FALTAN SOLO CINCO SEGUNDOS PARA CERO... CUATRO... TRES... DOS... UNO... ¡CERO! ¡COHETE AL ESPACIO!





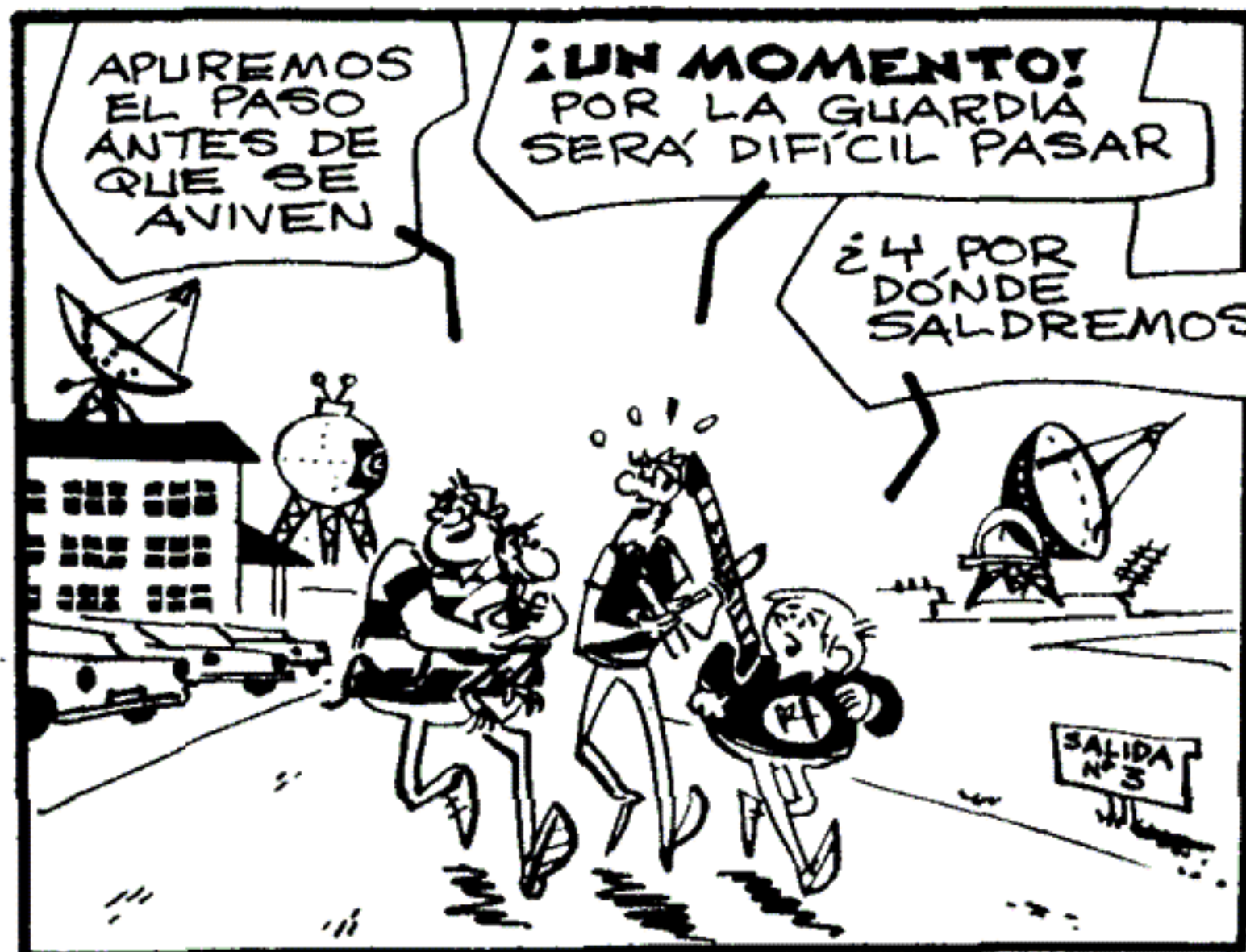

APUREMOS EL PASO ANTES DE QUE SE AVIVEN

¡UN MOMENTO! POR LA GUARDIA SERÁ DIFÍCIL PASAR

¿Y POR DÓNDE SALDREMOS?

TRATAREMOS DE SALTAR EL CERCO

¡OH! PARECE QUE YA SE DIERON CUENTA



¡YA NO PODREMOS SALIR! AL SALTAR EL ALAMBRADO NOS VERÍAN... ESCONDÁMONOS AQUÍ ENTRE ESTOS PASTOS ALTOS

¡SÍ, PORQUE YO YA NO DOY MÁS! HE MOS CORRIDO MUCHO MI PANZA PESA!..



...SE ESTABAN APIADANDO DEL ANIMALITO... CUANDO VOLVI YA SE LO HABÍAN LLEVADO

¿Y LA GUARDIA LOS DEJO PASAR?



NO SALIERON POR AHÍ... TAL VEZ AÚN ESTÁN AQUÍ EN EL COHETÓDROMO

¡HAY QUE ENCONTRAR ESA MONITA!





¡HAN LANZADO EL COHETE DONDE HUBIERA TENIDO QUE IR LA MONITA!..

SÍ, ES EL DE LA RAMPA OCHO

APROVECHEMOS AHORA QUE ESTAN PROTEGIENDOSE EN LAS CASAMATAS



ESTAMOS CERCA DEL CERCO



¡CUIDADO CON EL PLANEADOR! ¡EL ALA ES MUY DELICADA!..

¡MIREN ESO! ¡SON LOS CHICOS! AÚN ESTABAN EN EL COHETODROMO

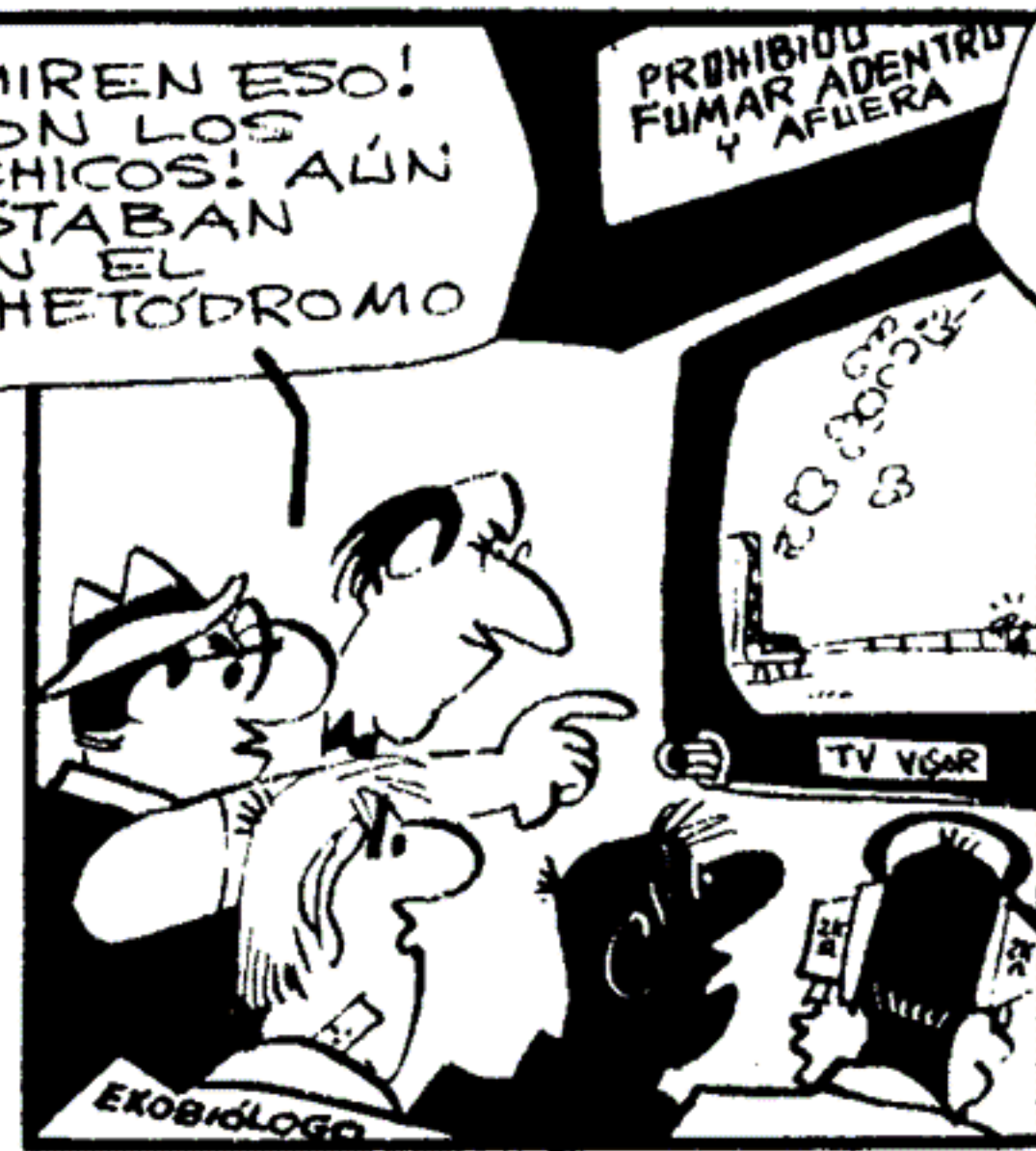

PROHIBIDO FUMAR ADENTRO Y AFUERA

EKOBILOGO



TRATEMOS DE DARLES ALCANCE Y RECUPERAR NUESTRO ANIMALITO

UNO TODAVIA NO LOGRÓ CRUZAR EL ALAMBRADO

COHETOL





AL Feñique

EL REY DEL HAMP
EN LOS AÑOS LOCOS
PRESENTA HOY:
CUMPLEAÑOS
POR GUERRERO



ASI FUÉ QUE TARAS DISTRIBUYÓ
TODAS LAS INVITACIONES.
ALGUNAS POR CORREO...

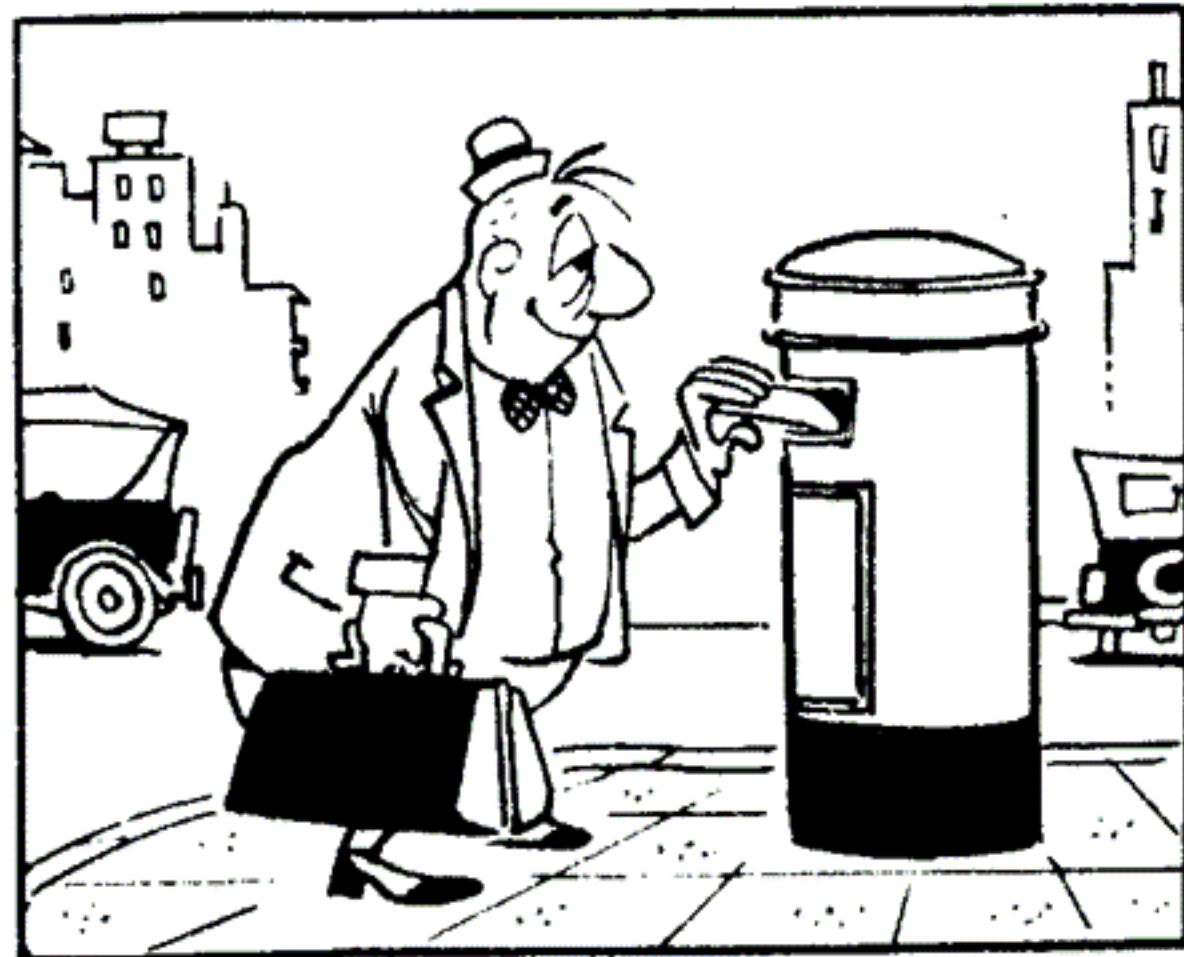

...Y OTRAS PERSONALMENTE...

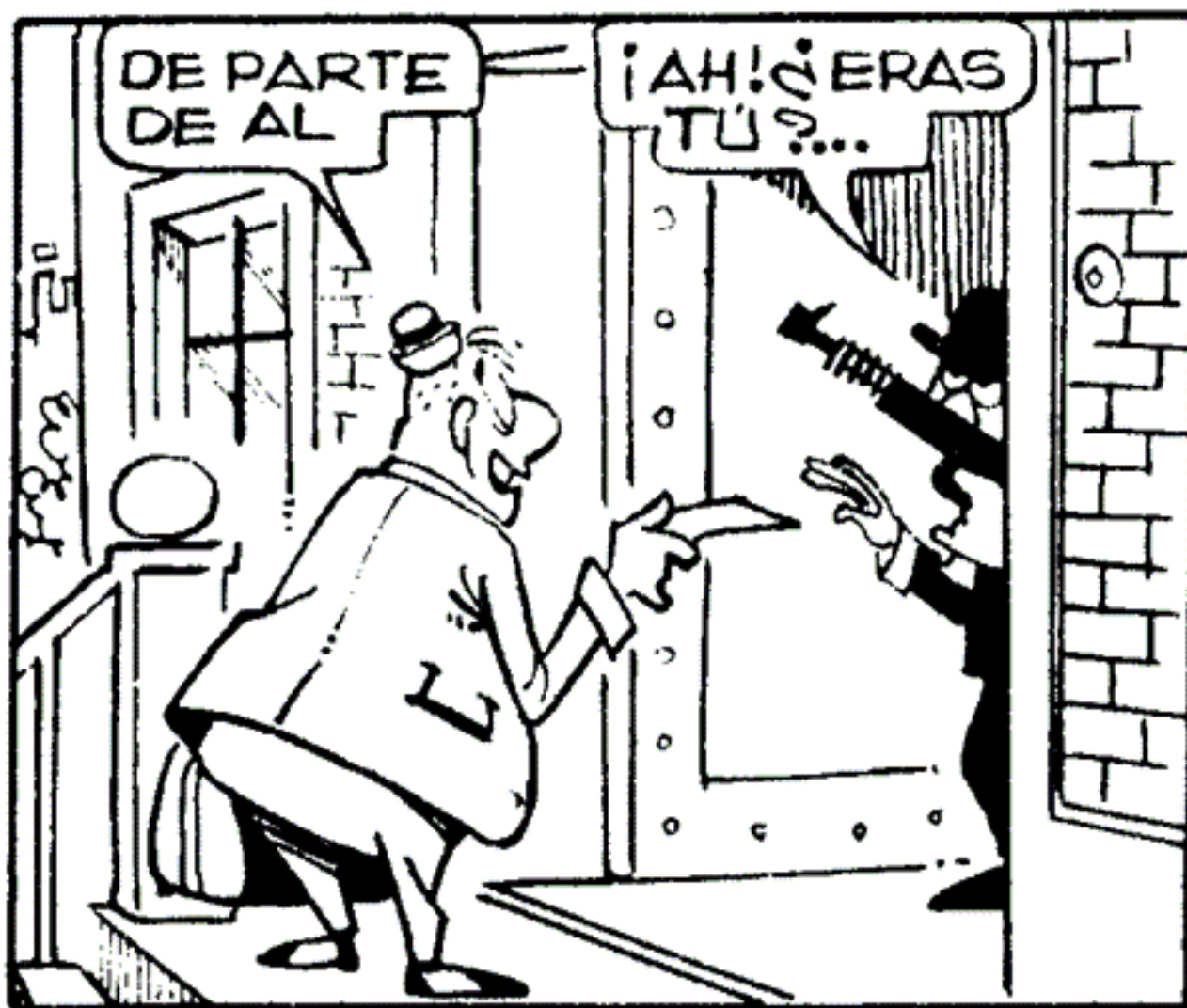

¿NO ME OLVIDÉ DE NINGUNO?... A VER... TONY, JOE GUNS, CARA ZURCIDA, ANANA BLUM... ¡OH, SÍ!... ¡ME OLVIDABA DE UNO!



¡AHORA SÍ! SERÁ UNA SORPRESA! AL FENIQUE NO SE ACORDÓ PERO YO SÍ... ¡COMO NO VA A VENIR A UN ACONTECIMIENTO ASÍ!...



¡LISTO, JEFE! ¡NO SE, ME QUEDO NINGUNO EN EL TINTERO!

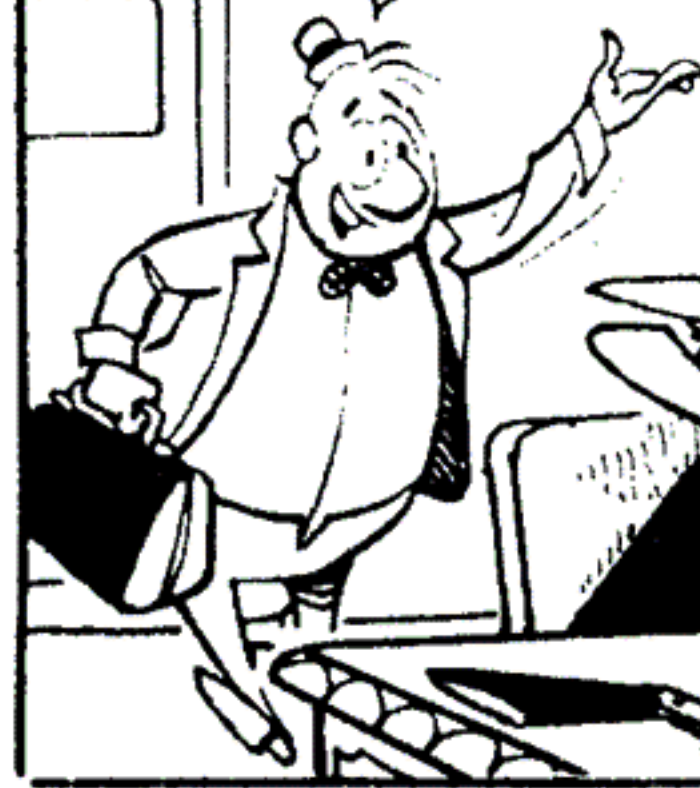

¡BIÉN, TARAS! ¡AHORA A PREPARAR TODO!...



AL Y TARAS SE DEDICAN
A ARREGLAR EL SALÓN



AL RATO





¡BUENO! HE AQUÍ LA LUSOSA CONFITERIA DE MAESE MASITELY... ¡JE! OTRA SORPRESA QUE LE DARÉ A AL FENIQUE



...Y NECESITAMOS UNA TORTA GIGANTE, LA MEJOR, AMÉN DE OTRAS MINUCIAS QUE YA VAMOS A VER... ¡YA SABE COMO ES AL PARA ESTOS AGAPES!

¡HUMM!



BUENO... ¡PERO ESTO LE SALDRÁ UNA FORTUNA! ¡HAY QUE VER SI AL FENIQUE PUEDE PAGARLO!...



¡¿PAGAR QUÉ?! ¿CÓMO SE ATREVE A INSINUAR ESO? ¿ESTA' LOCO?... ¡ESTE SERÁ EL REGALO QUE LE HACE LA CONFITERIA MASITELY!...

¡PE... PERO NO PUEDO! ¡ME REFUNDO!



¡OIGA MAESE! ¡HAGA LO QUE LE ORDENO O LE QUITAMOS LA PROTECCION! ¡Y SIN PROTECCION PUEDE RECIBIR UNA BOMBITA, Y NO DE CREMA PRECISAMENTE! ¡JE!

¿EEH?... ¡GLUB! ¡ESTA' BIEN, ESTA' BIEN! VETE TRANQUILO



¡REMALDITOS HAMPONES ALGÚN DÍA ME LAS PAGARÁN!

¡UFF!... ¡ME COSTÓ HACERME EL GUAPO! PERO... ¡QUEDARE COMO FIERRO ANTE EL JEFECITO!

MAS TARDE

BUENO, JEFE, YA ESTA TODO LISTO... Y YO TAMBIEN... ¡AAH!...

¡CANSADO, EH?... TE HAS PORTADO...

¡Y CÓMO! ¡JÉ JÉ! LOGRÉ QUE MAESE MASITELY, LE OBSEQUIARA EL SERVICIO DE LUNCH! ¡JÉ JÉ!

¡BRAVO, TARAS, ESTO NOS AHO- RRA UNOS CUAN- TOS DÓLARES! ¡TE FELICITO! ¡ME HAS EMOCIONADO!

YO ME VO/A ADELAN- TAR, JEFE. Y LE HAGO MI MODESTO PRESENTE, NO ES MUCHO, PE- RO VALGA LA INTENCION

¡OH, GRACIAS, TARAS! ¡UN CARTON DE CIGARRILLOS IM- PORTADOS!... (¡MISERIA!)



ASI LLEGÓ EL DIA DE LA FIESTA DE CUMPLEAÑOS

MASITELY CUMPLIÓ, AHORA ESPERO QUE LOS DEMAS INVITADOS SE PORTEN CON LOS REGALOS ¡JÉ JÉ! ¡YA ESTARAN POR CAER!

¡OBSERVE QUE ELEGANCIA, JEFE! ¡NO ME PUEDO NI MOVER!

¡OH, AHÍ LLEGA EL PRIMERO, ABRELE!

¡HOLA JOE GUNS! ¿QUE ME TRAES AHÍ, VIEJO?

¡FELICITACIONES, AL! ¿A VER SI TE GUSTA ESTA TARTAMUDA IMPORTADA?

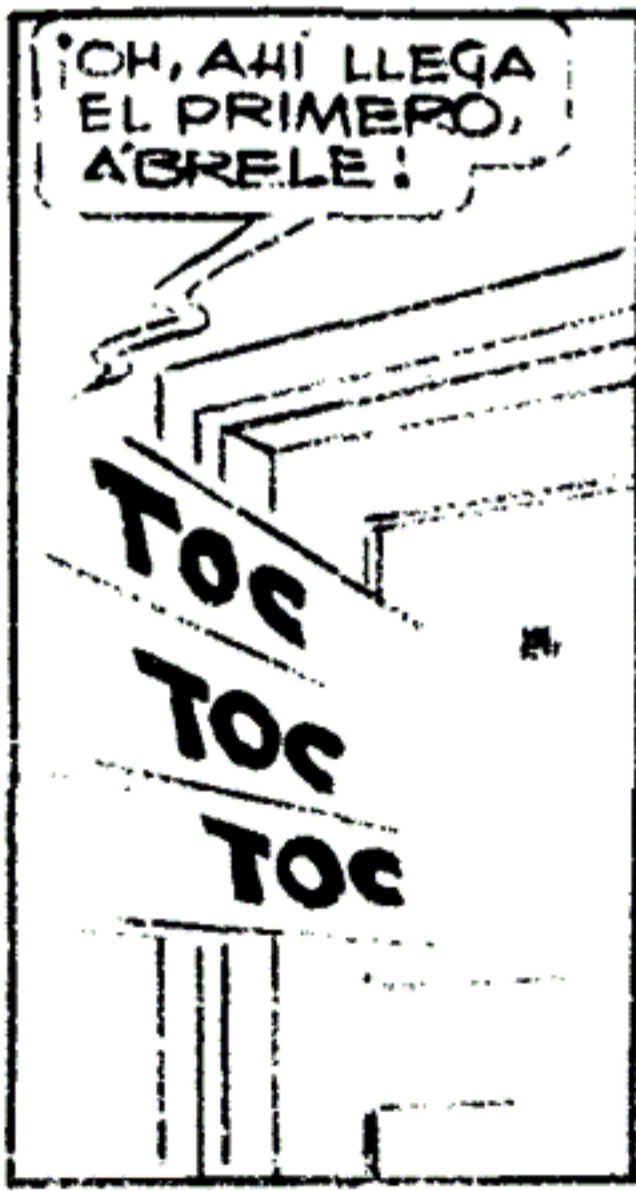
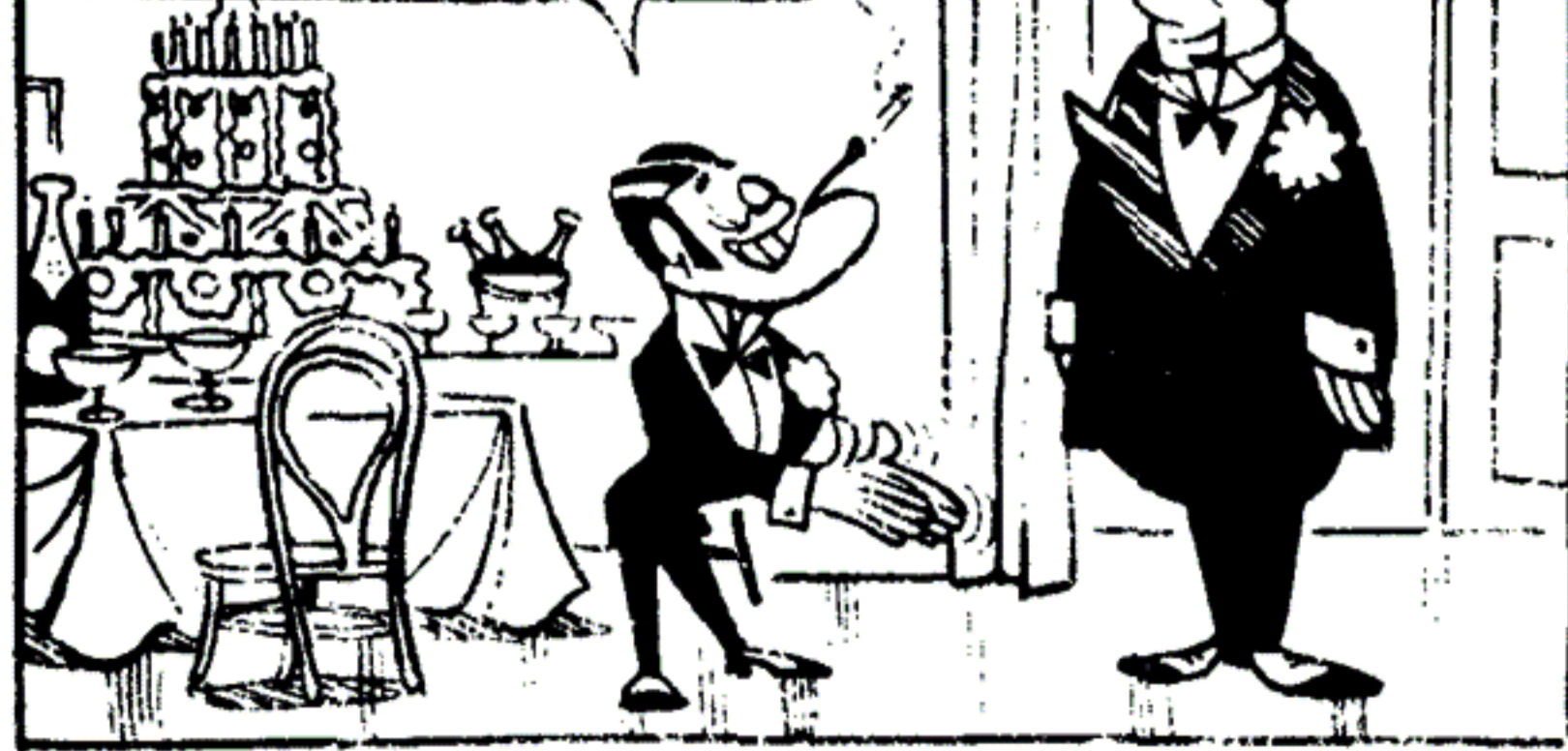



LOS MUCHACHOS TOMARON POSICIONES Y...



¡¡¡EEEH?!!! ¡OH, EL INSPECTOR MACHIGAN!

CLARO, JEFE! HAY QUE QUEDAR BIEN CON ELLOS!



¡BUENAS NOCHES INSPECTOR!...

¡SALUD MUCHACHOS!... ¡FELICITACIONES, AL!

BI... BIENVENIDO INSPECTOR... PASE, PASE...



YO TAMBIEN TE TRAJE UN REGALITO... VENGANI, LO TENGO AHI, AFUERA... VENGANI...



¡JÉ JÉ! ¡AHÍ LO TIENES! ¡HICISTE BIEN EN INVITARME, ASÍ LOS PUDE PESCAR A TODOS JUNTITOS CON SUS REGALITOS! AHORA LO SEGUIREMOS FESTEJANDO EN LA CARCEL, ¡JÉ JÉ!

¡OIA!... ¡MASITELY!

¡BIEN HECHO, INSPECTOR! ¡A MI ME AMENAZARON SI NO LE REGALABA EL SERVICIO DE LUNCH!

¡REMALDITO TARAS! ¡SIEMPRE METIENDO LA PATA! ¡Y DOBLE!

¡FELIZ CUMPLEAÑOS, AL! ¡JOOJO!



POLICIA

FIN

TECNO-CIENCIA-FICCIÓN

RESORTE

EL AYUDANTE DEL PROBE Por DOE

"USINA ATÓMICA"

¡POR FIN LLEGAMOS A LA USINA ATÓMICA! QUEDA MÁS LEJOS DEL PUEBLO DE LO QUE SUPONIAMOS...

¡BIENVENIDO, PROFESOR! LLEGO USTED ANTES QUE EL URANIO PARA ALIMENTAR EL REACTOR



¿CÓMO?! AÚN NO LLEGO EL URANIO

¡NO! POR RAZONES DE SEGURIDAD RECIEN LO TENDREMOS PASADO MAÑANA

QUIERE DECIR QUE NO PODRÉ PONER EN FUNCIONAMIENTO LA USINA EXPERIMENTAL... ESPERO QUE AQUÍ PODRÁN DARNOS ALBERGUE

¡NO, PROFESOR! AQUÍ NO DISPONEMOS DE COMODIDADES, MEJOR QUE REGRESE A LA HOSTERÍA DEL PUEBLO

¡Y CUÁNTO ANTES LO HAGA SERÁ MEJOR! LA NOCHE CAE RÁPIDO POR ESTAS LATITUDES







¡DEJALO! ¡EL FRÍO NO LO HARÁ IR MUY LEJOS!... ¿Y? ¿DÓNDE ESTÁ EL URANIO DEL REACTOR?

ME COMPLACE EN DARLES ESTA MALA NOTICIA... NOSOTROS NO LLEVAMOS NI UN GRAMO DE URANIO, ASÍ QUE DEJENOS TRANQUILO

¿QUÉ!? ¿ACASO USTED NO ES EL CIENTÍFICO QUE LLEGO HOY AL PUEBLO PARA IR A LA USINA ATÓMICA?..





CREO QUE VINIMOS POR AQUI... LA NIEVE QUE CAE TAPO LAS HUELLAS

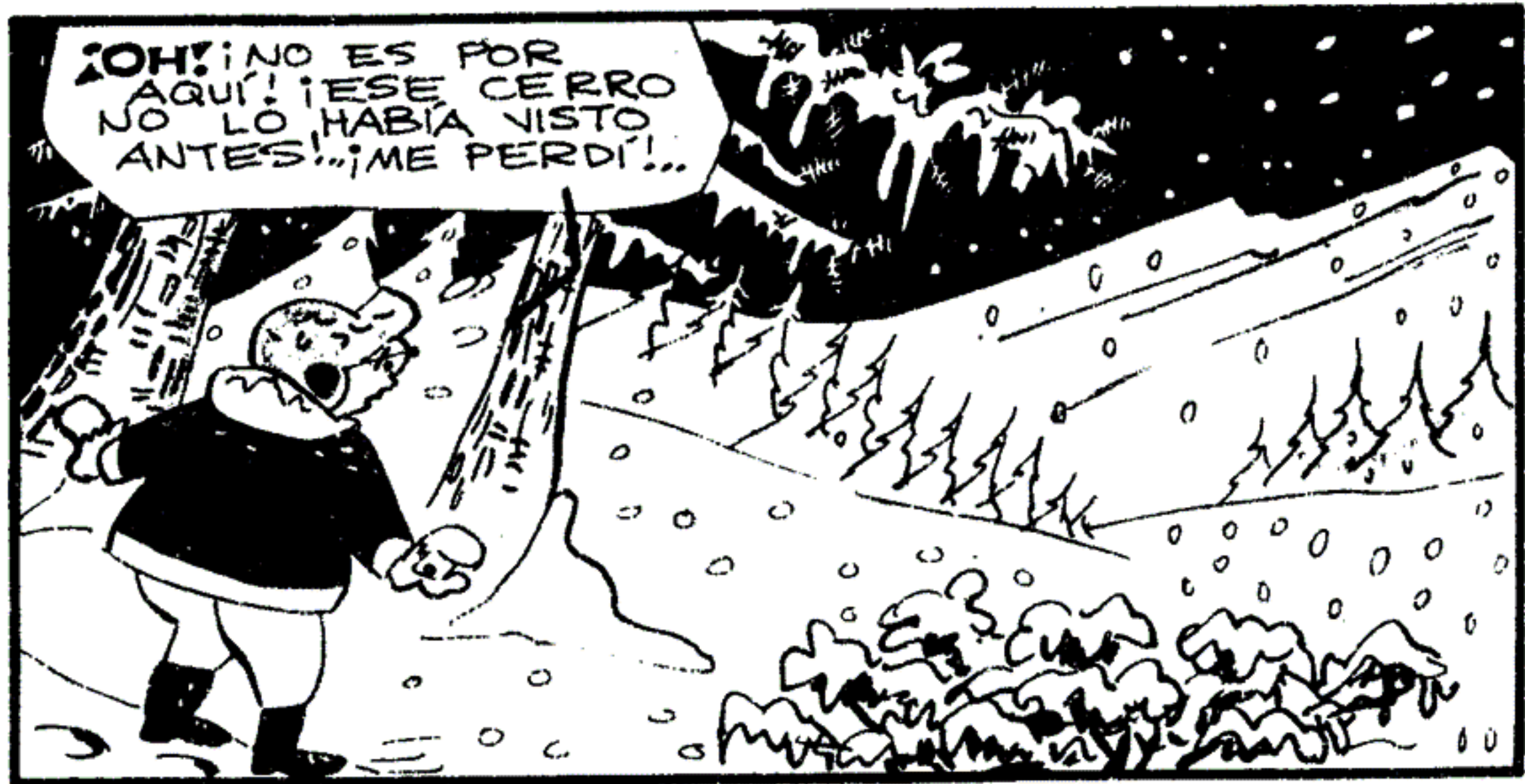

¡OH! ¡NO ES POR AQUI! ¡ESE CERRO NO LO HABÍA VISTO ANTES!... ¡ME PERDÍ!...



¡QUÉ FRÍO! ¡BRRR!... SI ME QUEDO AQUI ME CONGELARE... SOLO ASTRUS PODRIA PRESTARME AYUDA... PERO QUIEN SABE SI ESTA EN NUESTRA GALAXIA



¿EH? ¡ES ÉL! ¡CAPTO MIS PENSAMIENTOS!



¡ASTRUS, SEQUESTRARON AL PROFE Y ME ABANDONARON AQUI! ANDAN TRAS EL URANIO DEL REACTOR



VOLVAMOS AL PUEBLO Y AVISEMOS DE ESTO

¡NO! HAY MUCHOS SECUACES DE ESOS BANDIDOS ALLA... TENGO OTRA IDEA... TU LO RESCATARÁS MAÑANA, VEN ADENTRO... TIENES MUCHO FRIO







¿PROFE, NO OYE
ESE RUIDO A
HÉLICE? ¡CREO
QUE NOS SIGUEN!..

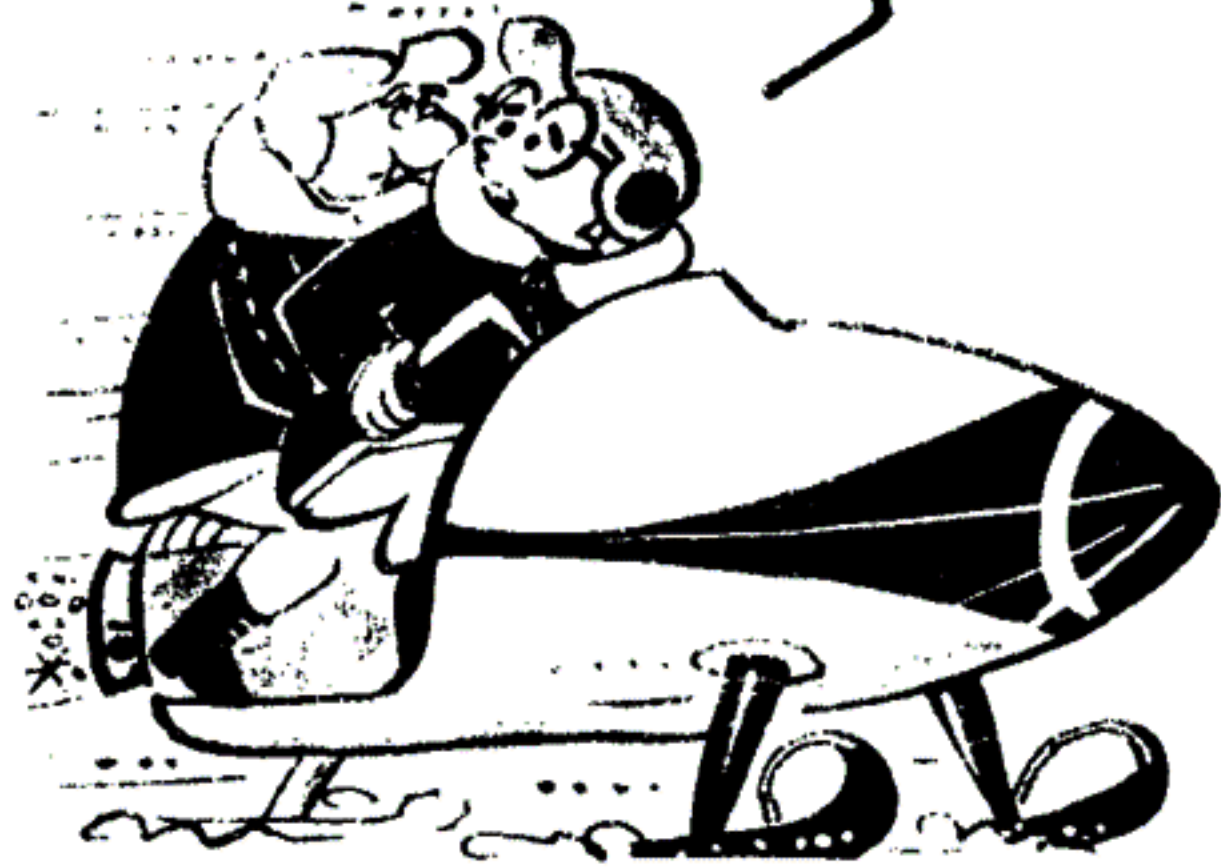

ALLA VAN, CARA
DE TOMATE ¡IMMMH!
ES UNA MOTONETA
PARA NIEVE MUY VELOZ
¡METELE BALAS,
TOMATITO!..



¡NO PUEDO, JEFE!
TENGO LOS DEDOS
DUROS DE FRÍO

¡AJ! ¡ENANO
COBARDE!
PASA AQUÍ
Y CONDUCE
YO LOS
LLENARE DE
PLOMO



TRATA DE NO SACUDIRLO
TANTO ¡NO PUEDO HACER
PUNTERÍA!

¡JEFE, YO NO TENGO
REGISTRO DE CONDUCTOR!



¡NOS ESTÁN
HACIENDO
FUEGO! ¡UNA
BALA ROZÓ
MIS BIGOTES!

¡ESTE APARATO
VUELA, PROFE!
TOMESE
FUERTE QUE
DECOLAREMOS



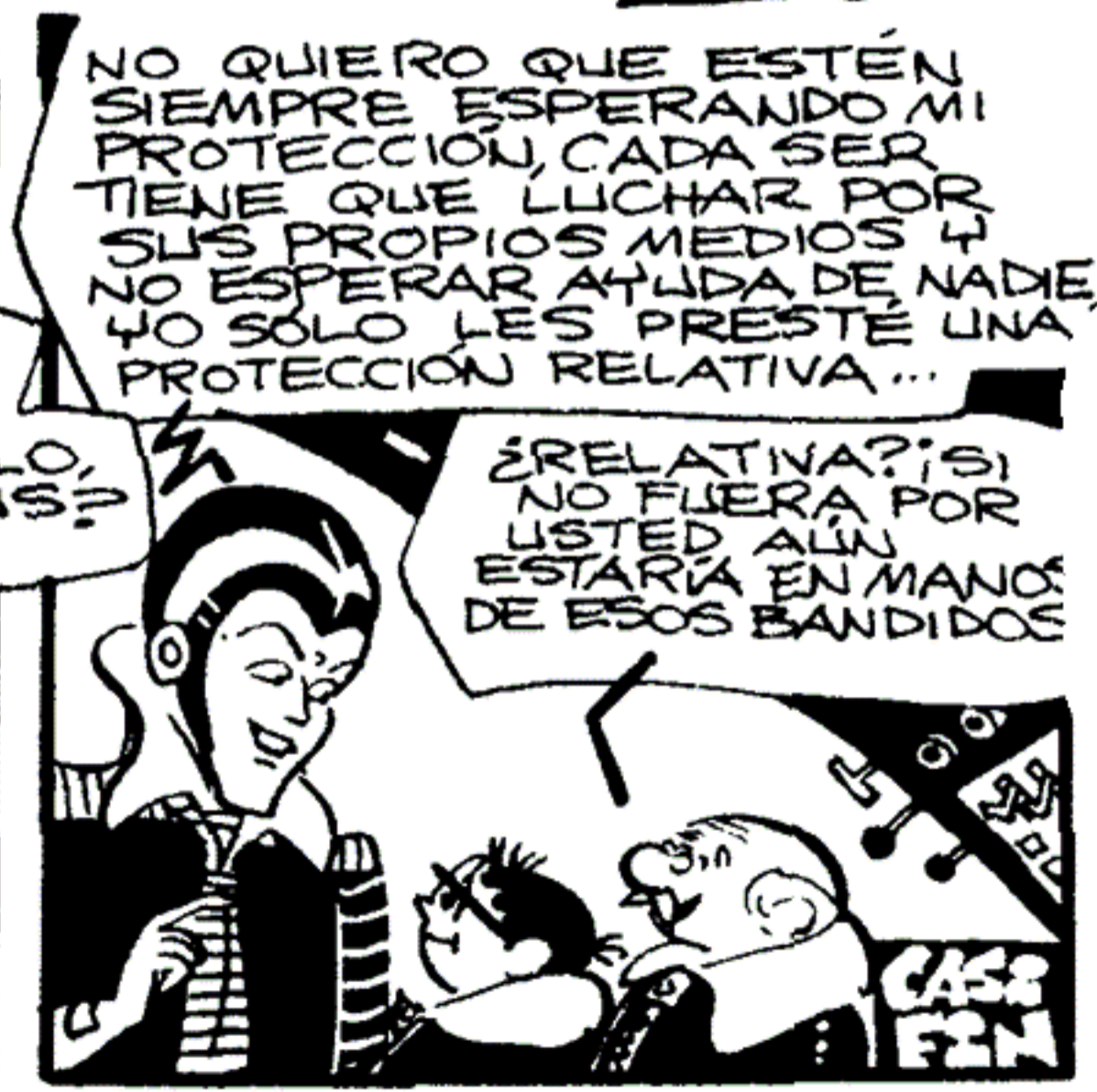
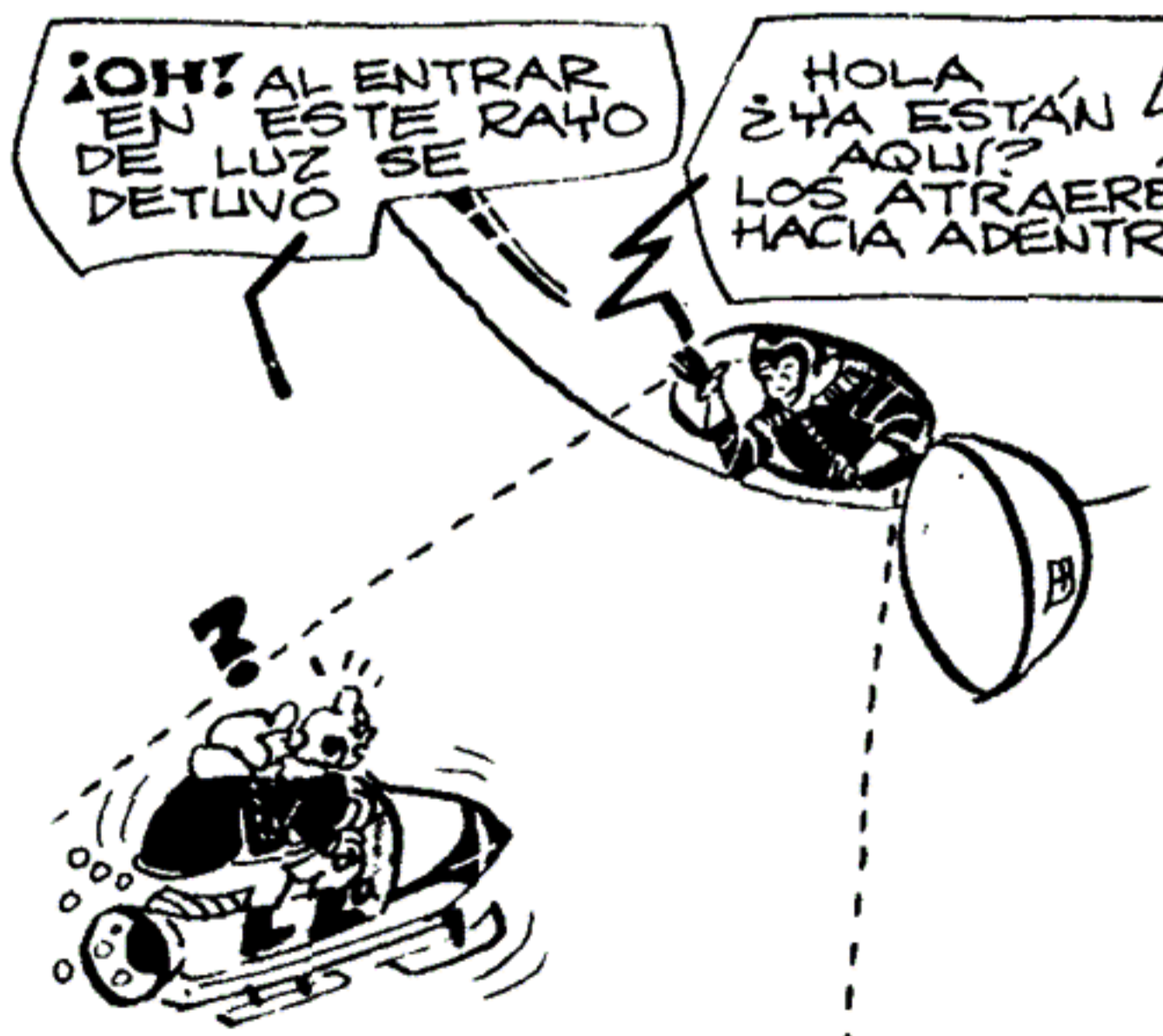

CHICOS: ¿Quieren

disfrutar unas regias vacaciones de invierno? Entonces no se pierdan el próximo número de esta revista... Con planos e instrucciones completas para hacer un planeador con 2 tipos de ala.

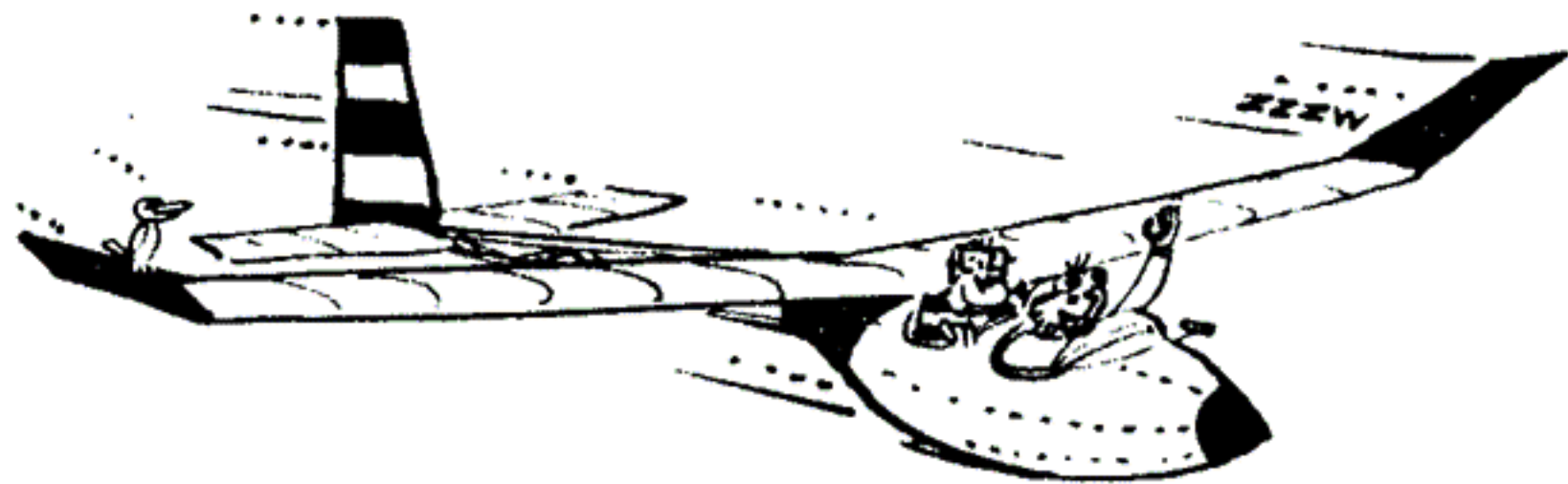

Además varias historietas de aviación.
BICHO Y GORDI en "GORDI PILOTO", los chicos vuelan en su propio planeador.
LUPIN, en "CONCURSO DE PARACAIDISMO".
RESORTE, EL PROFE Y ASTRUS, en "AVIONETA vs. OVNI".
MANIJA ENTRE LAS ALTAS CUMBRES.
MOSCA KID VOLANDO HACIA EL CAMPEONATO.
Y como siempre SALTAPONES, en "MOTONETA INVERNAL";
AL FEÑIQUE, en "UN PRESENTE COLOR VERDE"; TUER-KITO enfrenta a peligrosos secuestradores...

La revista LUPIN aparecerá los primeros

días de **JULIO**

¡Resérvela desde ahora!...

ESTUDIE ASTRONAUTICA

¡LA PROFESION DEL FUTURO!



Curso Teórico - Práctico completo de

TECNOLOGIA ESPACIAL - RADIOASTRONOMIA - COMPUTADORAS - ELECTRONICA Y TV MODERNAS - FISICA NUCLEAR.

Con numerosos APARATOS DE PRACTICA para que Ud. adquiera pronto verdadera competencia en esta nueva actividad de enorme demanda. Envíe HOY MISMO el cupón:

Sr. Director de la
ESCUELA UNIVERSAL DE ASTRONAUTICA
Casilla de Correo Central 5575 - Buenos Aires

Remítame informes completos del curso y una valiosa lección GRATIS sin compromiso alguno de mi parte.

NOMBRE Y APELLIDO:

Calle y Nº:

Localidad:

Pcia.:

L

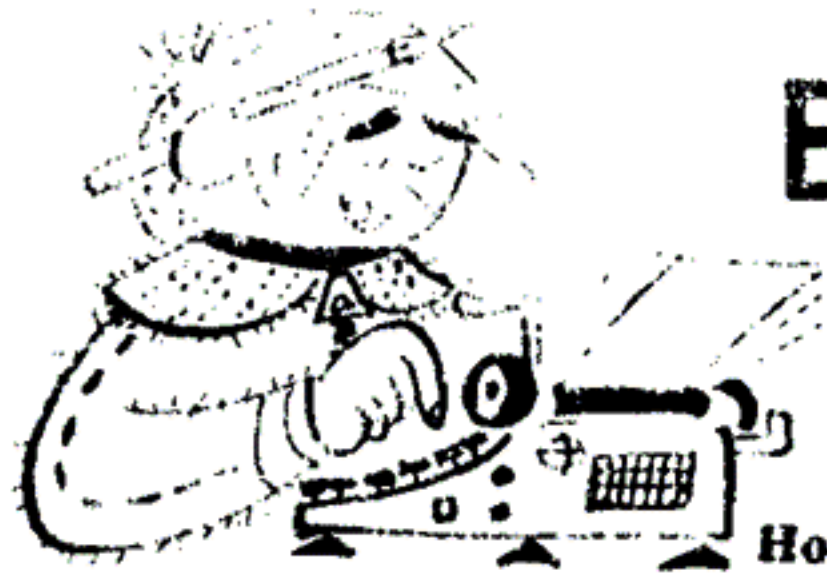

EL CORREO DE GORDI

(Correspondencia: Gordi, Revista LUPIN,
Diagonal Norte 825, 3º P, Cap. Fed.)

Hola, chicos, ¿qué tal? ¿Bien? A todos los que me pedían las pilas en este número, creo haberlos dejado conformes. Así haré con otros inventitos de los que no me quedaron planos para enviarles.

JORGE CANE (Córdoba), HORACIO CALVENTO (Cap. Fed.). Son muchos los chicos que esperan la formación de un Club de LUPIN. Por ahora sólo les puedo decir, "tiempo al tiempo".

PASTOR VICTOR MENA Amigo Pastor, por un lado me decís que sos coleccionista de la revista y por otro me pedís planos de esto y aquello... no entiendo, todos los chicos que la coleccionan no necesitan pedirme nada. ¿Perdiste tantos números? A los chicos del Gran Buenos Aires ya les avisé que pasen por la Redacción (de tarde) y podrán comprar números atrasados, ya muchos papis que vienen al centro lo han hecho.

OSVALDO BONZA (Santa Fe) No sos el único interesado en Astronavegación, ya recibí varias cartas, les pasé esos pedidos al "dheh". Y hablando de cohetes...

GUILLERMO MARTINEZ Entre otros, envió un plano de uno y cómo hacer su motor. Resorte te agradece infinitamente lo mismo que los planos del eyector del paracaidista que le enviaste con anterioridad.

JULIO JOSE FUENTES (La Rioja), muy buenos tus dibujitos. Cuando haya más chicos que soliciten el tocadiscos me prometió el "Profe" publicarlo. El número próximo daré más noticias sobre el transmisor y la filmadora, porque cada vez son más los lectores que la solicitan y si me alcanza el espacio daré una lista de todo lo bueno que están preparando. Le pedí al "Dire" que publique por anticipado la lista de aparatos y me prometió que lo hará. Con las pilas cumplió, ¿no?

ALBERTO LEON (Gran Bs. As.). Varios son los chicos que como vos hicieron el intercomunicador con excelentes resul-

tados, lo mismo ocurrió con el telescopio, entre ellos GERARDO GABRIEL COE, que lo fabricó de hojalata y lo fijó en la baranda de la terraza con una montura graduada con un transportador, etc., etc. El "Profe" te felicita y en cuanto al pedido del telescopio reflector (a espejo), LUIS LUCERO también lo solicitó. Cuando recibamos muchos pedidos lo publicaremos. RUBEN CIPOLLO quiere modelos con madera balsa; no te pierdas el próximo número.

A los que esperan les comunico que pronto publicarán la cámara fotográfica y como solicita RICARDO MARTIN (San Isidro), Resorte les enseñará a revelar rollos lo mismo, que ya les enseñó a ampliar. Antes de terminar les diré que si se sacan una foto junto a una construcción de la revista, se las publicaré, y les digo esto porque siempre que me entregan la correspondencia encuentro 'infinitud' de cartas que, como la de ALBERTO CIVITILLO (Santa Fe), me cuentan que hicieron esto o aquello y están chochos de lo bien que les funciona, pero nunca recibo una fotito. Chau, chicos, y no se olviden de encargarse de LUPIN al diariero, recuerden que la revista se agota en seguida que sale.

LUPIN - JUNIO de 1970. Revista mensual de historietas completas, editada por Ediciones G. D. S. Precio en toda la República: \$ 70^{ms}, 0.70 Ley 18.188. OFICINAS: Av. Roque Sáenz Peña 825, 3er. piso. Teléfonos: Redacción: 46-3453. Administración y Publicidad: 46-3441. Buenos Aires. Distribuidores: Capital: MACCHI y Cía., C. Calvo 2426, Capital. Distribuidor interior y Exterior: CONDOR, Independencia 2744. Capital: Reg. de la Prop. Intelect. N° 1041516

Correo Argentino Central "B"	Franqueo a Pagar CONCESION N° 726
	Tarifa Reducida CONCESION N° 7950

AHORA usted puede aprender a **DIBUJAR** en su casa, por correo



Usted recibe interesantes lecciones con ejercicios fáciles de realizar.



Un instructor especializado le guiará paso a paso corrigiendo y calificando sus Deberes, dándole consejos de verdadero amigo.

Aprenda a **DIBUJAR**

HISTORIETAS, CARICATURAS, PUBLICIDAD, DIBUJOS ANIMADOS

NO IMPORTA SU EDAD!.. Conociendo los secretos de nuestro acreditado método de instrucción, cualquier persona — hombre, mujer o niño — puede, sin estudios cansadores y sin perder tiempo, dinero ni energías, aprender a dibujar toda clase de HISTORIETAS, CARICATURAS, PUBLICIDAD, DIBUJOS ANIMADOS, FIGURAS FEMENINAS, CREAR ARGUMENTOS PARA HISTORIETAS, etc.



VALIOSO EQUIPO PROFESIONAL GRATIS

Nuestros alumnos reciben durante su aprendizaje el valioso "Equipo Profesional Continental."

MILES DE OPORTUNIDADES PARA HOMBRES Y MUJERES EN:

- ✓ AGENCIAS DE PUBLICIDAD
- ✓ SINDICATOS DE HISTORIETAS
- ✓ EDITORES DE REVISTAS
- ✓ ESTUDIOS DE CINE, Y TV.
- ✓ DIBUJOS ANIMADOS
- ✓ TALLERES GRAFICOS
- ✓ DISEÑO DE ENVASES
- ✓ PROPAGANDA GRAFICA

CURSO DE INGLES

También impartimos el más Moderno, Práctico y Fácil Curso de Idioma Inglés. Nuestro Sistema Lógico Audio-Visual con lecciones amenas y valiosas grabaciones fonográficas le asegura un aprendizaje rápido y perfecto. UD. APRENDE VIENDO, ESCUCHANDO Y CONVERSANDO!

ENVIE CUPON HOY MISMO

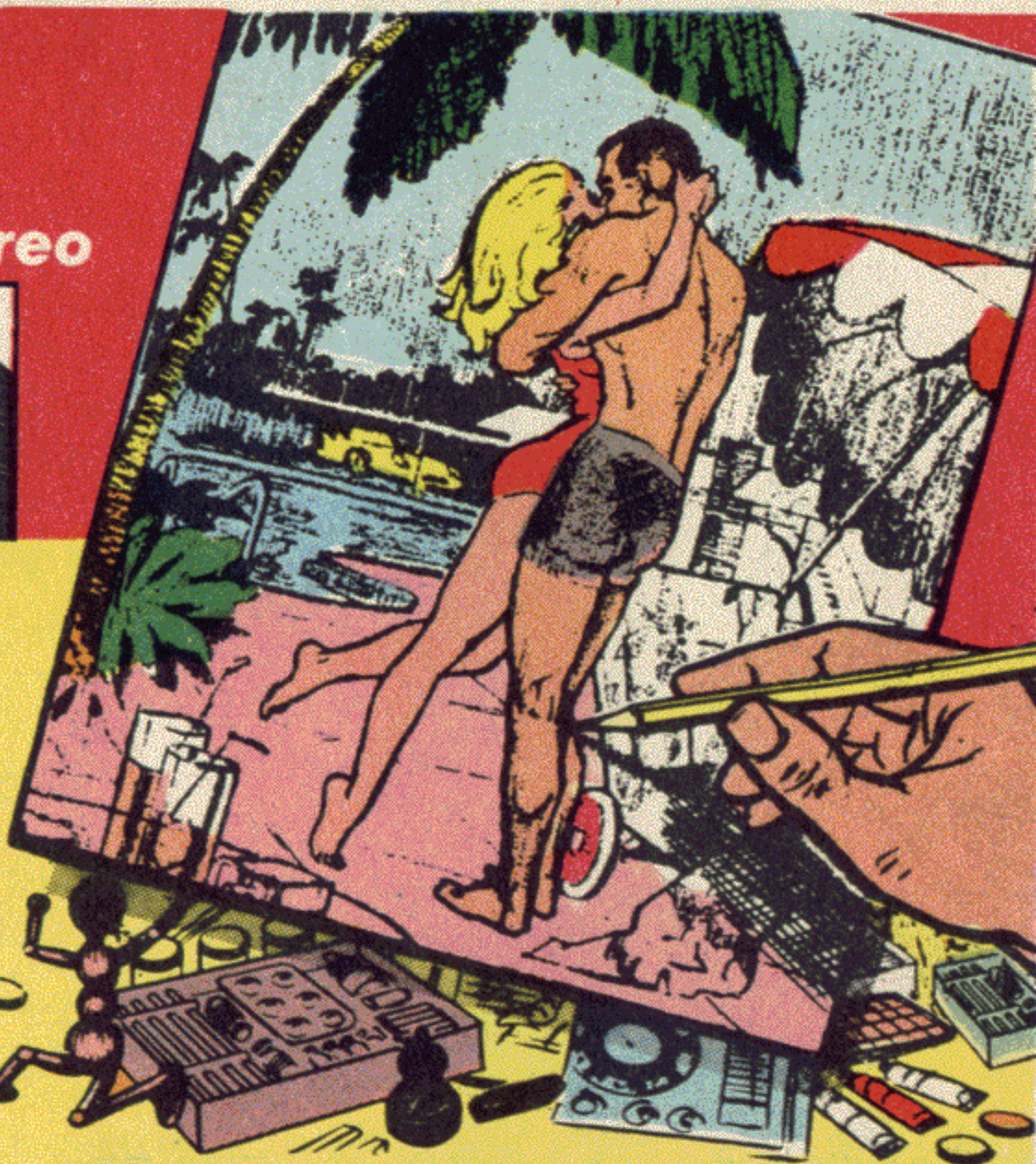

CONTINENTAL SCHOOLS, Dept.

Avda. de Mayo 784 - Buenos Aires

Sirvanse enviarme GRATIS folleto descriptivo.

800

Nombre _____ Edad _____

Dirección _____

Ciudad o Pueblo _____

Prov., Estado o Depto. _____

Solicito Folleto Gratis del Curso de: _____

Para aprender a Dibujar, lo mejor es Continental